

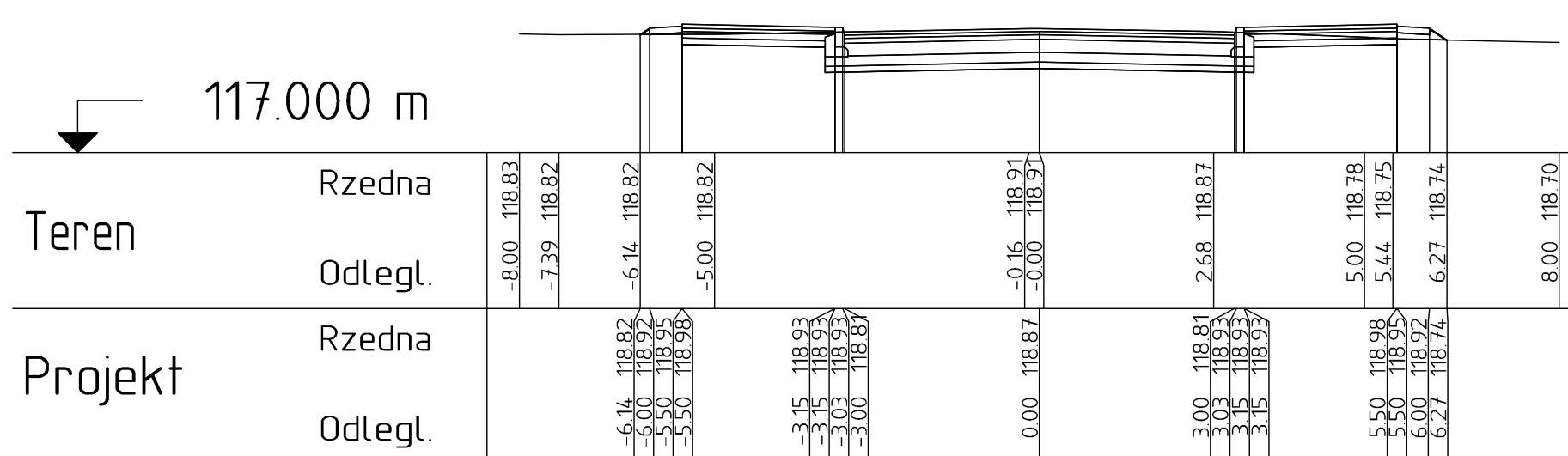

0+140.00

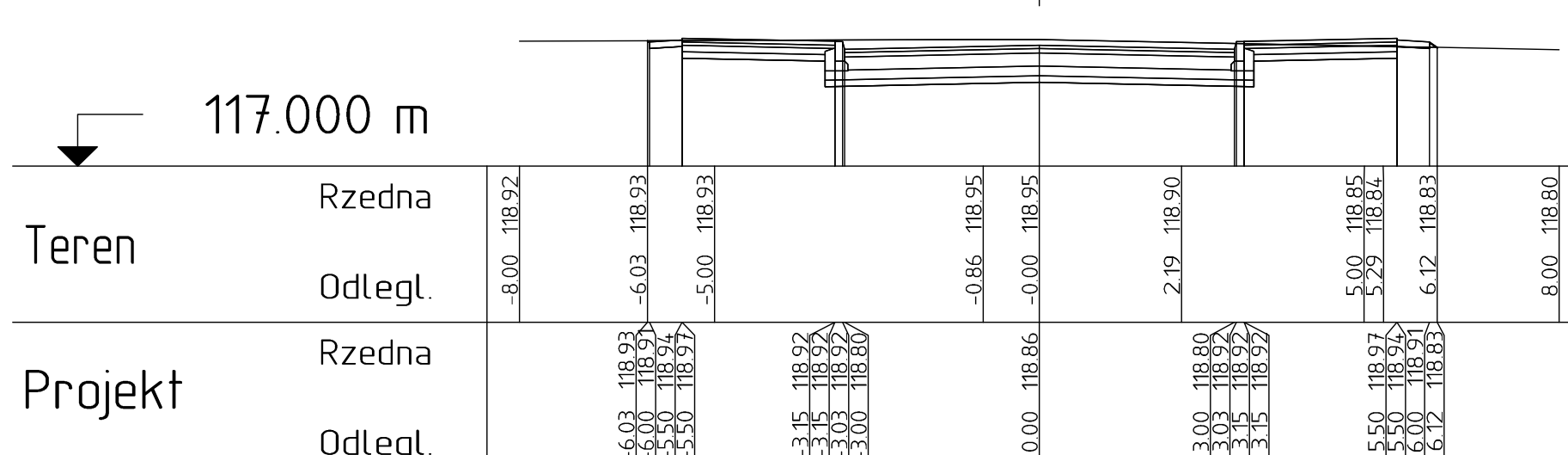

0+160.00



0+164.43

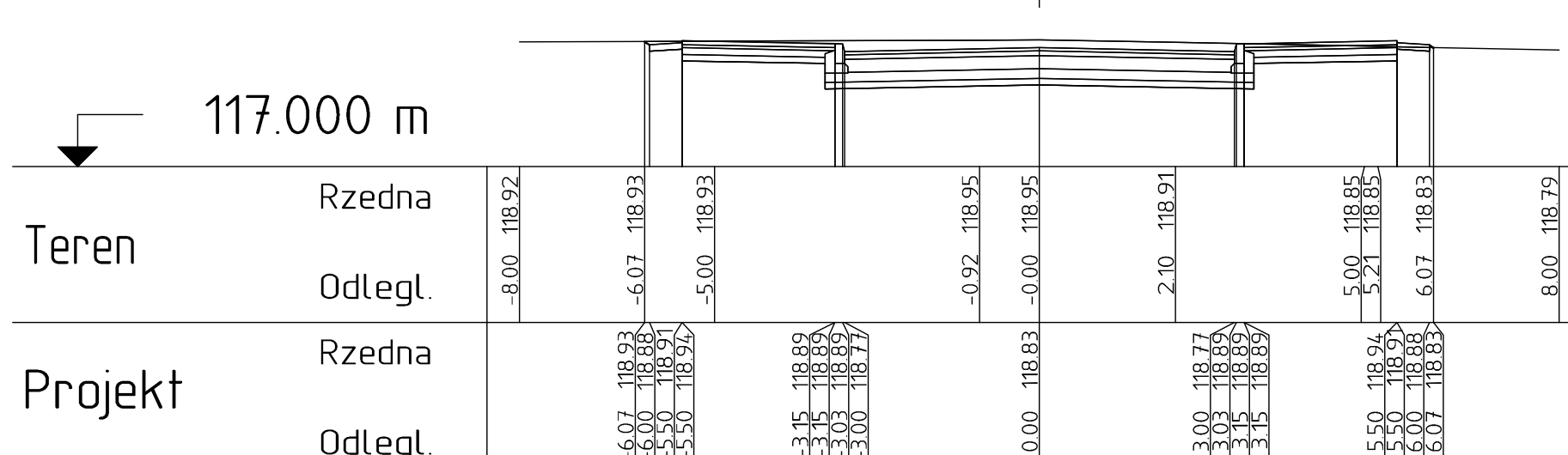

0+217.68

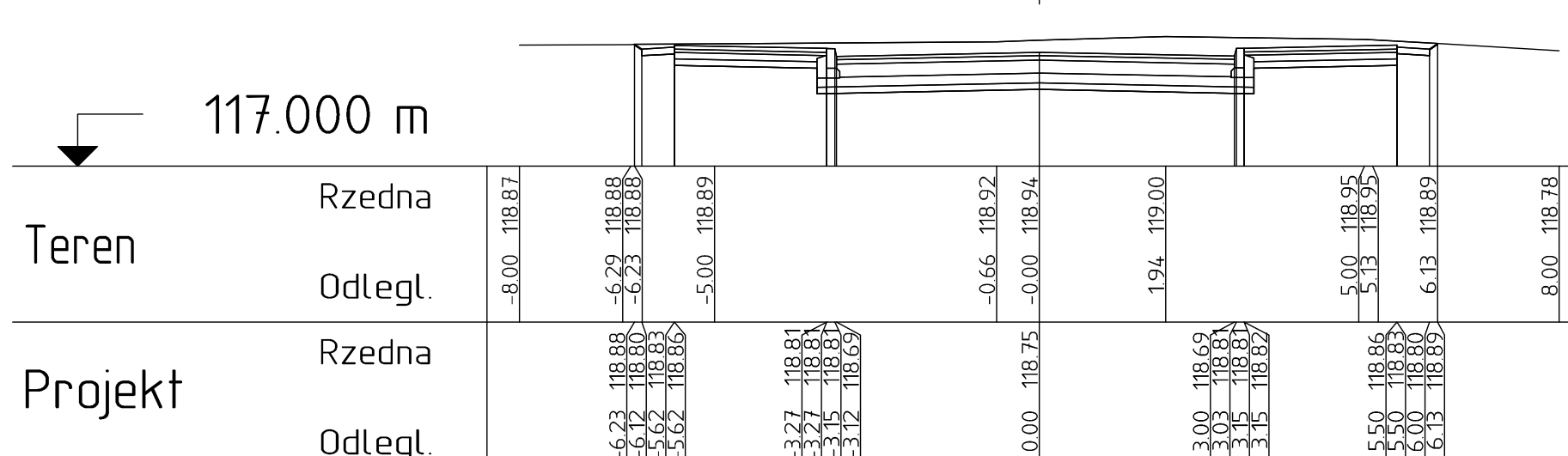

0+220.00

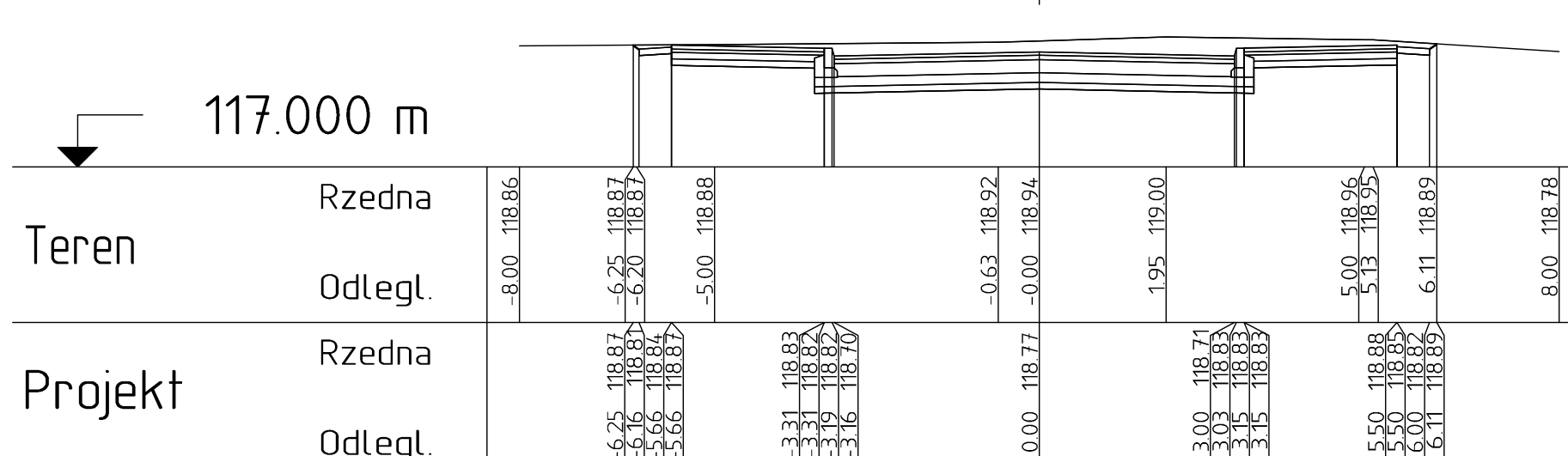

0+240.00

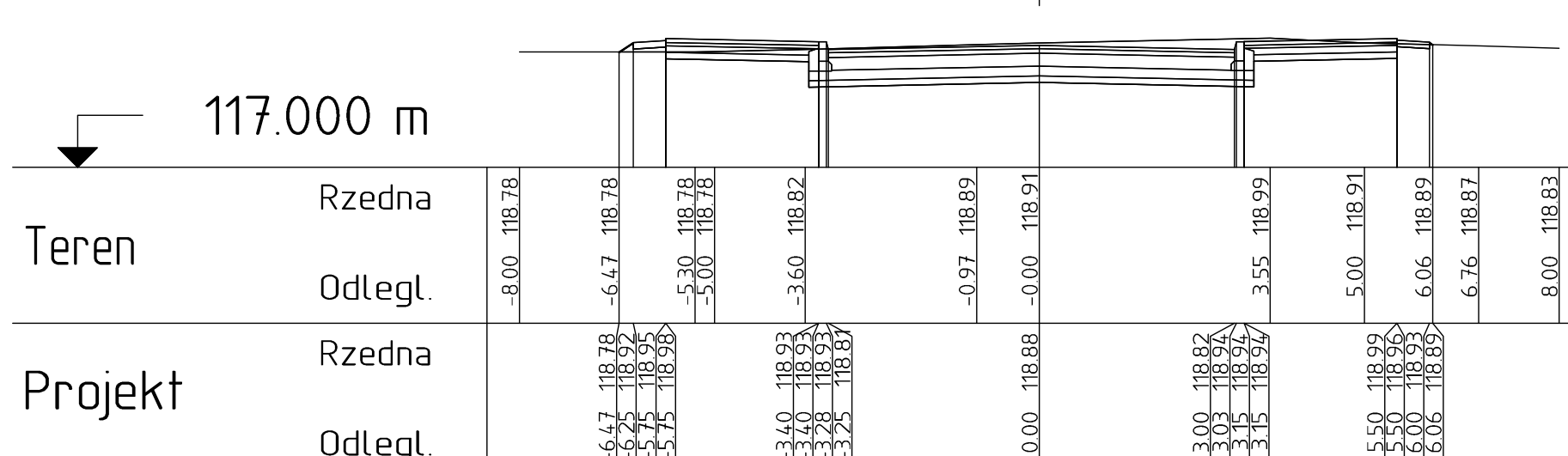

0+260.00

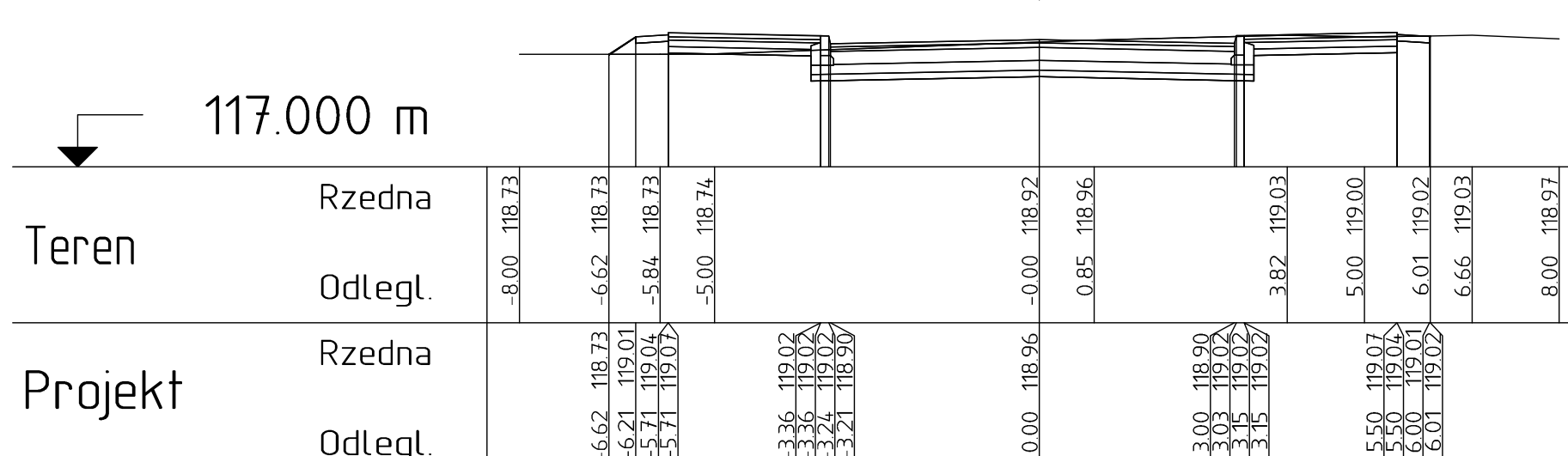

INWESTOR	<b>URZĄD GMINY W CIECHANOWIE</b>	
	06-400 Ciechanów, ul. Fabryczna 8	
JEDNOSTKA PROJEKTOWA	<b>WILECH Spółka z o.o.</b>	
	06-400 Ciechanów, ul. Akacjowa 5	
ZAMIERZENIE BUDOWLANE	ROZBUDOWA CIĄGU DROGOWEGO DŁGOSCĄ 1428,17M	
	ZŁOŻONEGO Z DWÓCH ODCINKÓW DRÓG GMINNYCH : - DG NR 121313W C.O. - KARŁOSZYŃ (UL. WIERZBOWA) - DG NR 121343W UL. WIEJSKA W M. KARŁOSZYŃ, GMINA C.NÓW WRAZ Z ODWODNIENIAMI I OŚWIETLENIEM	
OBJEKT BUDOWLANY	DROGA GMINNA UL. WIERZBOWA W	
	KARŁOSZYŃ G. M. CIECHANÓW	
TYTUŁ RYSUNKU	PRZEKROJE POPRZECZNE	
	PROJEKT BUDOWLANY	
STADIUM	skala: 1:100	
	data: 2015r.	
Nr rys.	Imię i nazwisko	
	153993.04	
PROJEKTOWAŁ	w spec.konst.rzuc. w zakresie dróg	
	153993.04	
SPRAWDZIŁ	mgr inż. Lech Kiekiel	
	w specjalności drogowej MAZ/0008/POOD/10	

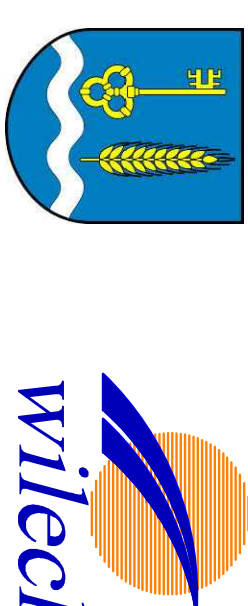

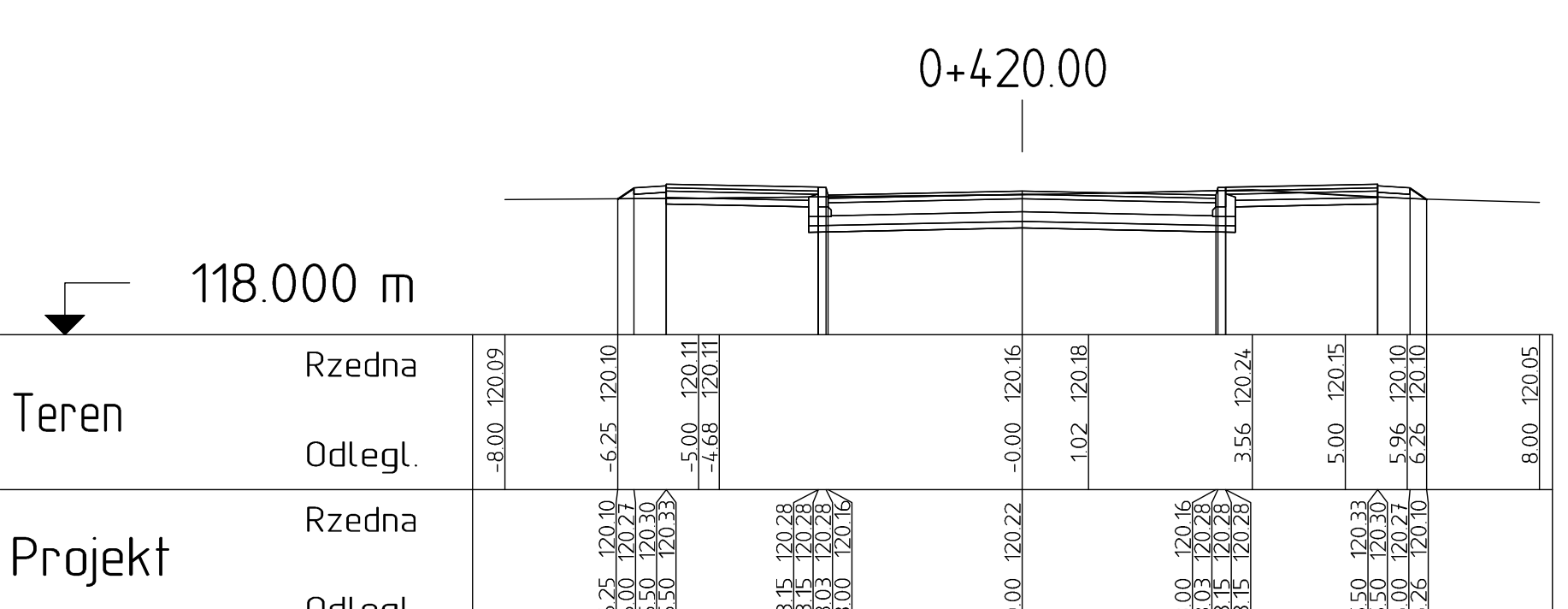
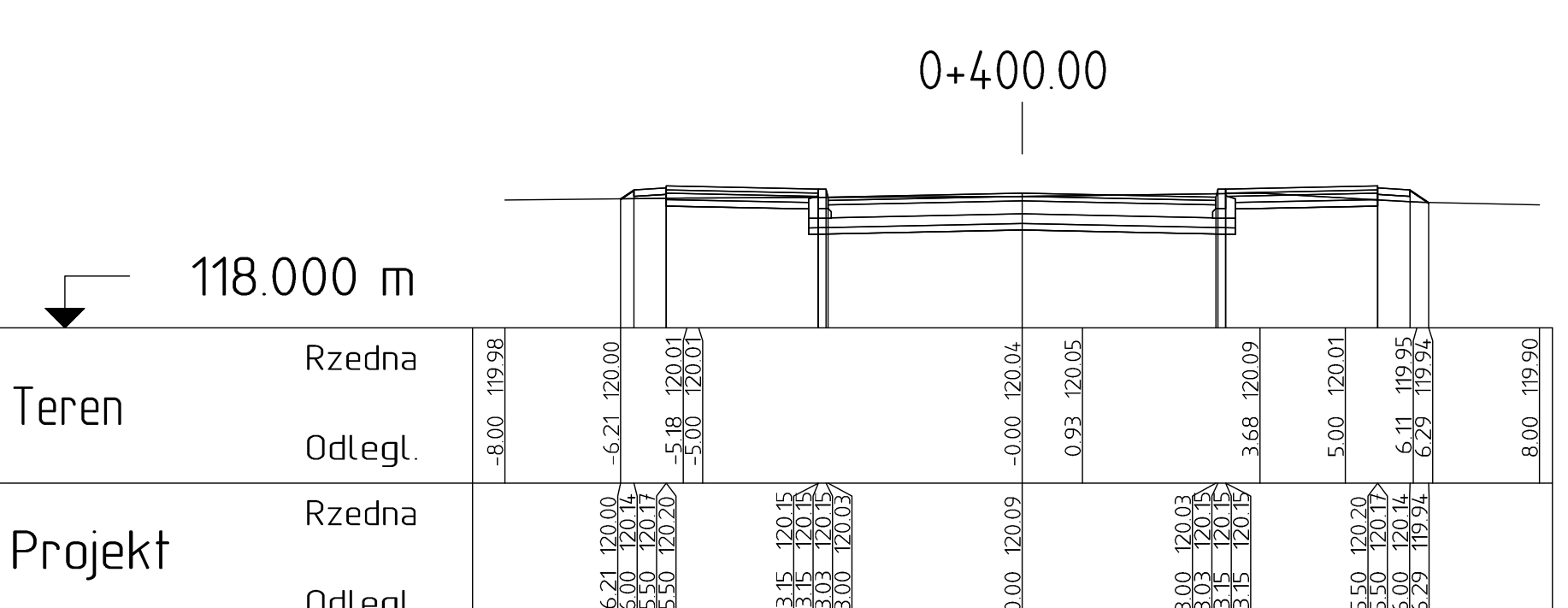
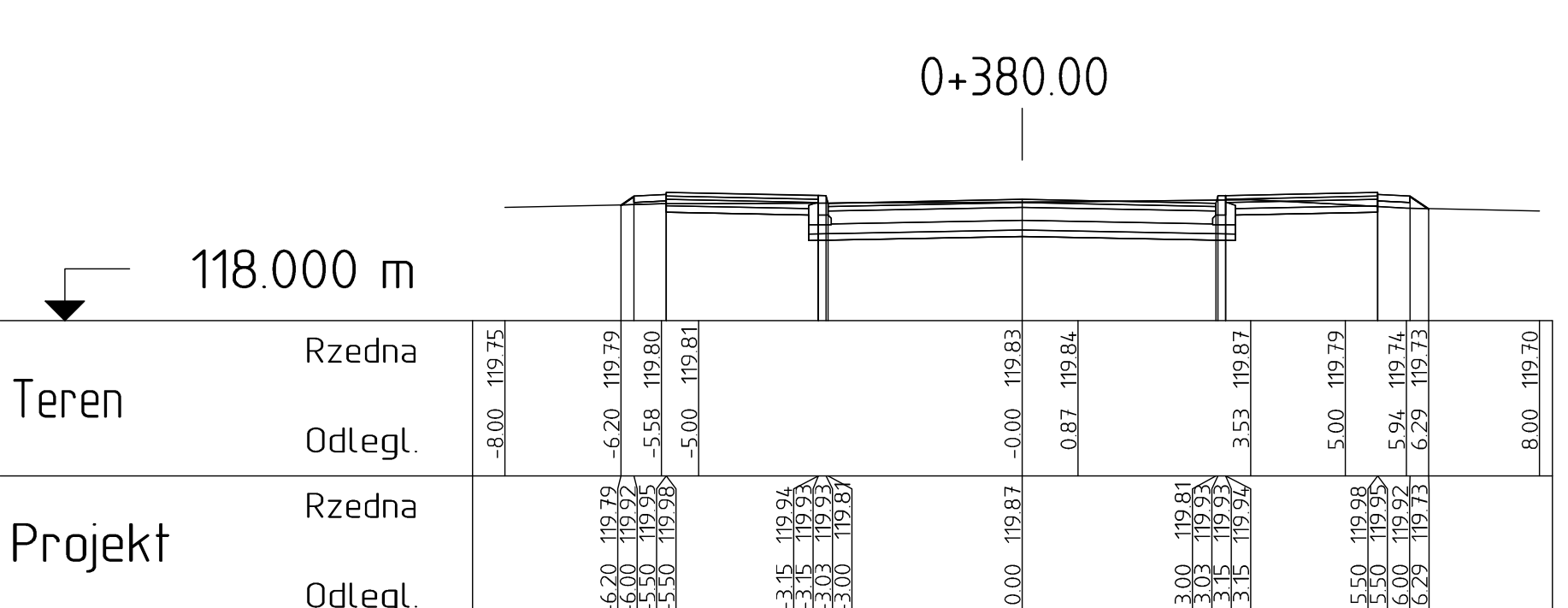
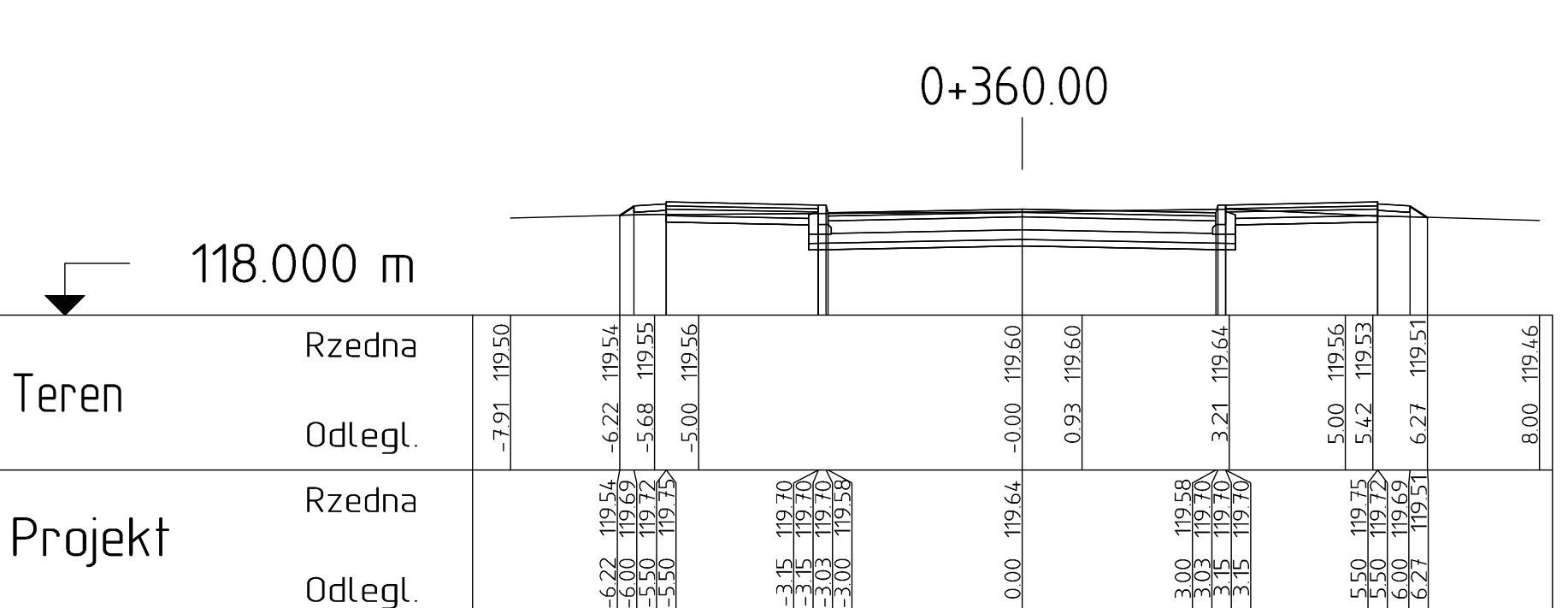
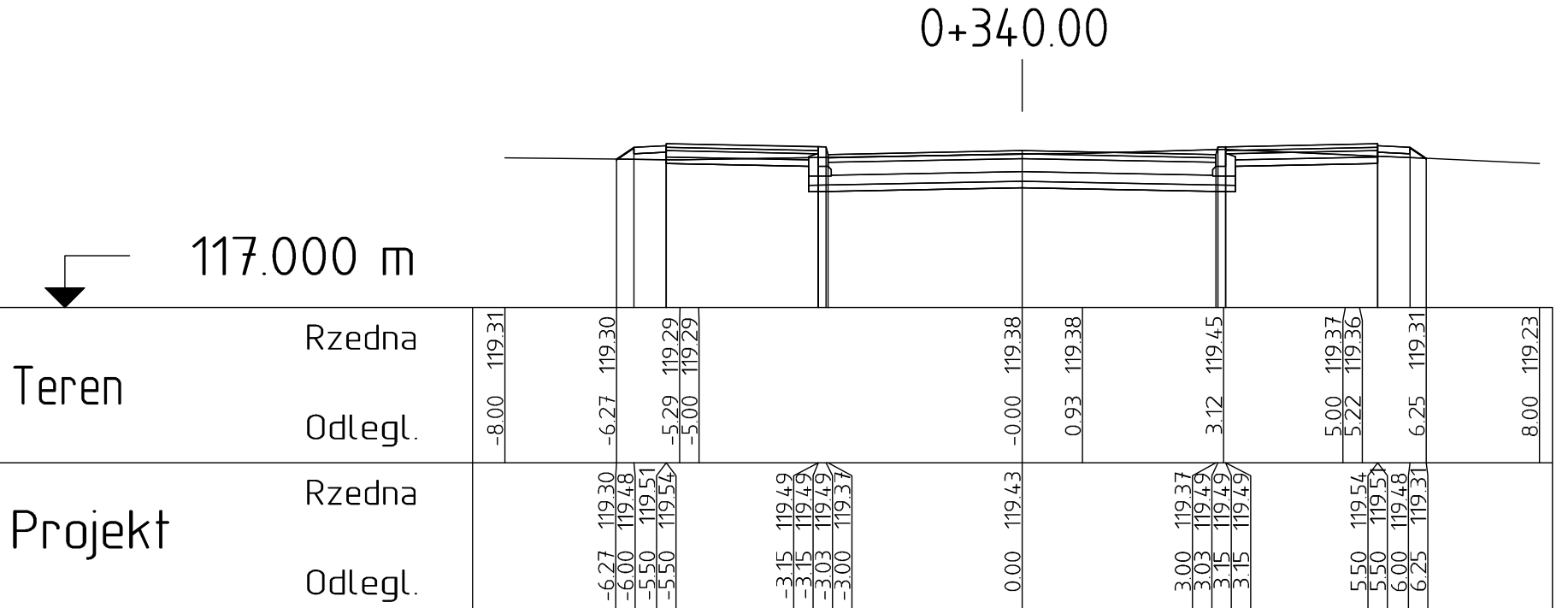
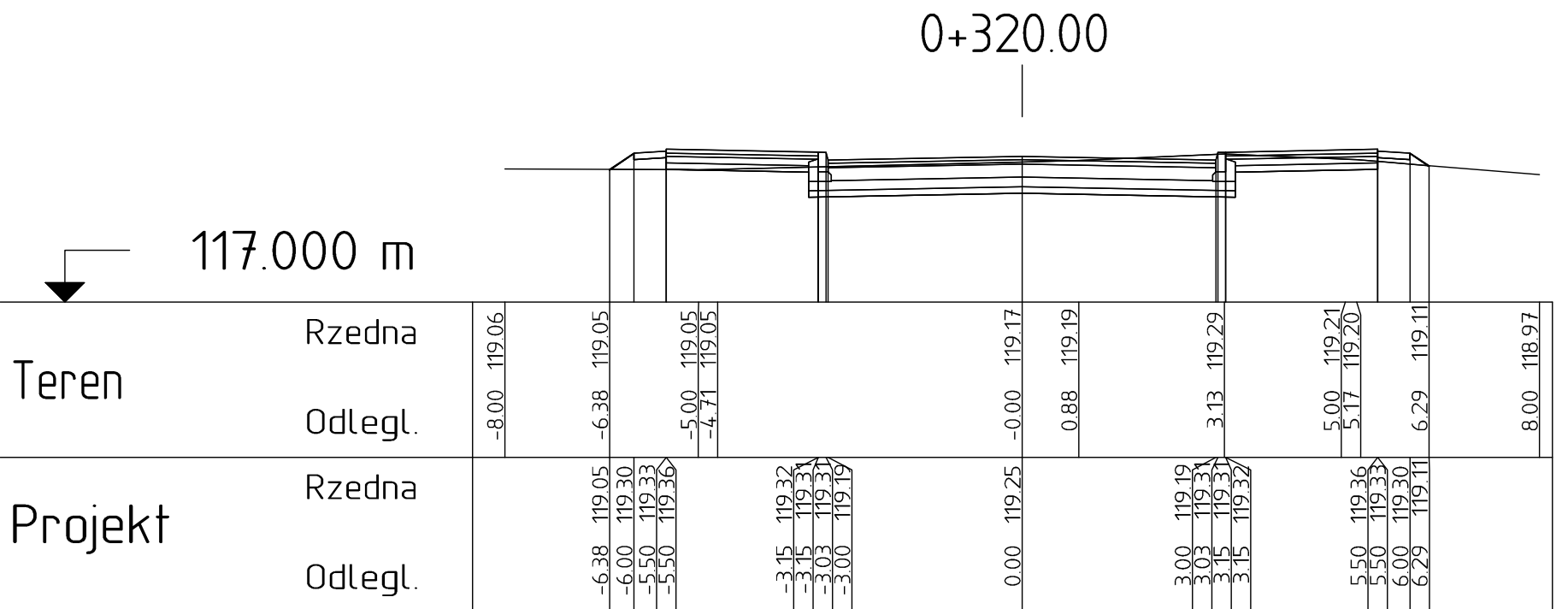
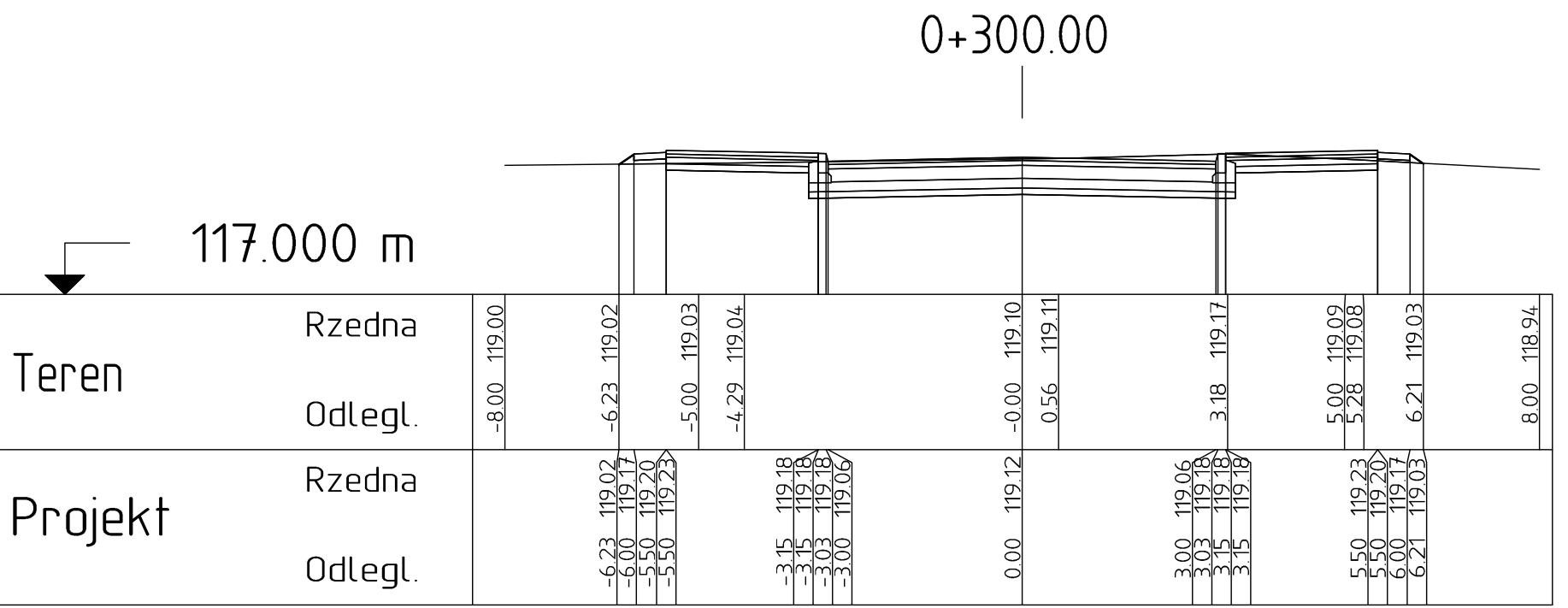

INWESTOR	<b>URZĄD GMINY W CIECHANOWIE</b> 06-400 Ciechanów, ul. Fabryczna 8	
	WIELECH Spółka z ograniczoną odpowiedzialnością z siedzibą w Ciechanowie, ul. Akcyjowa 5	
ZAMIERZENIE BUDOWLANE	ROZBUDOWA CIĄGU DROGOWEGO DŁGOSCĄ 1428,17M ZŁOŻONEGO Z DWÓCH ODCINKÓW DRÓG GMINNYCH : - DG NR 121313W C.O.W. - KARGOSZYN (UL. WIERZBOWA) - DG NR 121343W UL. WIEJSKA W.M. KARGOSZYN. GMINA C.O.W. WRAZ Z ODWODNIENIAMI I OŚWIETLENIEM	
OBIEKT BUDOWLANY	DROGA GMINNA UL. WIERZBOWA W KARGOSZYNI GMI CIECHANÓW	
Tytuł rysunku	PRZEKROJE POPRZECZNE	
STADIUM	PROJEKT BUDOWLANY	
Nr rys.	Skala: 1:100	Data: 2015r.
PROJEKTOWAŁ	Inż. Wiktor Łysko	Uprawnienia: 153093/OA
SPRAWDZIŁ	mgr inż. Lech Kiekiel	w spełnieniu obowiązków MAZ/0008/POOD/10

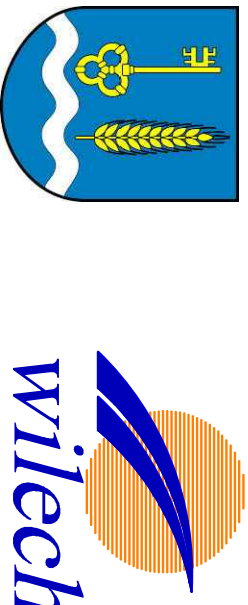

INWESTOR	URZĄD GMINY W CIECHANOWIE	
	06-400 Ciechanów, ul. Fabryczna 8	
JEDNOSTKA PROJEKTOWA	WILECH Spółka z ograniczoną odpowiedzialnością z siedzibą w Ciechanowie, ul. Akcyjowa 5	
	ROZBUDOWA CIĄGU DROGOWEGO DŁGOSCĄ 1428,17M ZŁOŻONEGO Z DWÓCH ODCINKÓW DRÓG GMINNYCH : - DG NR 12134FW UL. KARGOSZYŃ UL. WIERZBOWA) - DG NR 12134FW UL. WIEJSKA W.M. KAROSZYŃ GMINA C-NÓW WRAZ Z ODWODNIENIAMI I OŚWIETLENIEM	
OBJEKT BUDOWLANY	DROGA GMINNA UL. WIERZBOWA W KARGOSZYŃ GMI CIECHANÓW	
Tytuł rysunku	PRZEKROJE POPRZECZNE	
STADIUM	PROJEKT BUDOWLANY	
Nr rys.	skala: 1:100	data: 2015r.
	Imię i nazwisko	Uprawnienia
PROJEKTOWAŁ	lecb. Wiktor Łysko	Podpis
SPRAWDZIŁ	mgr inż. Lech Kiekiel	w specjalności drogowej MAZ/0008/POD/10

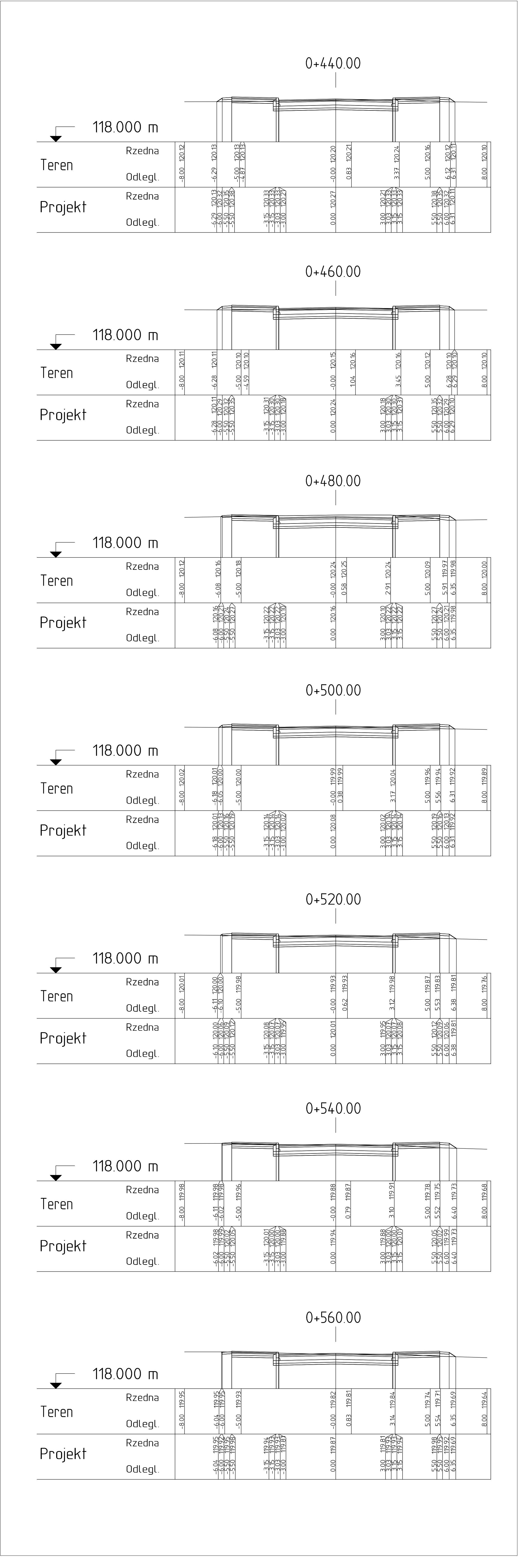

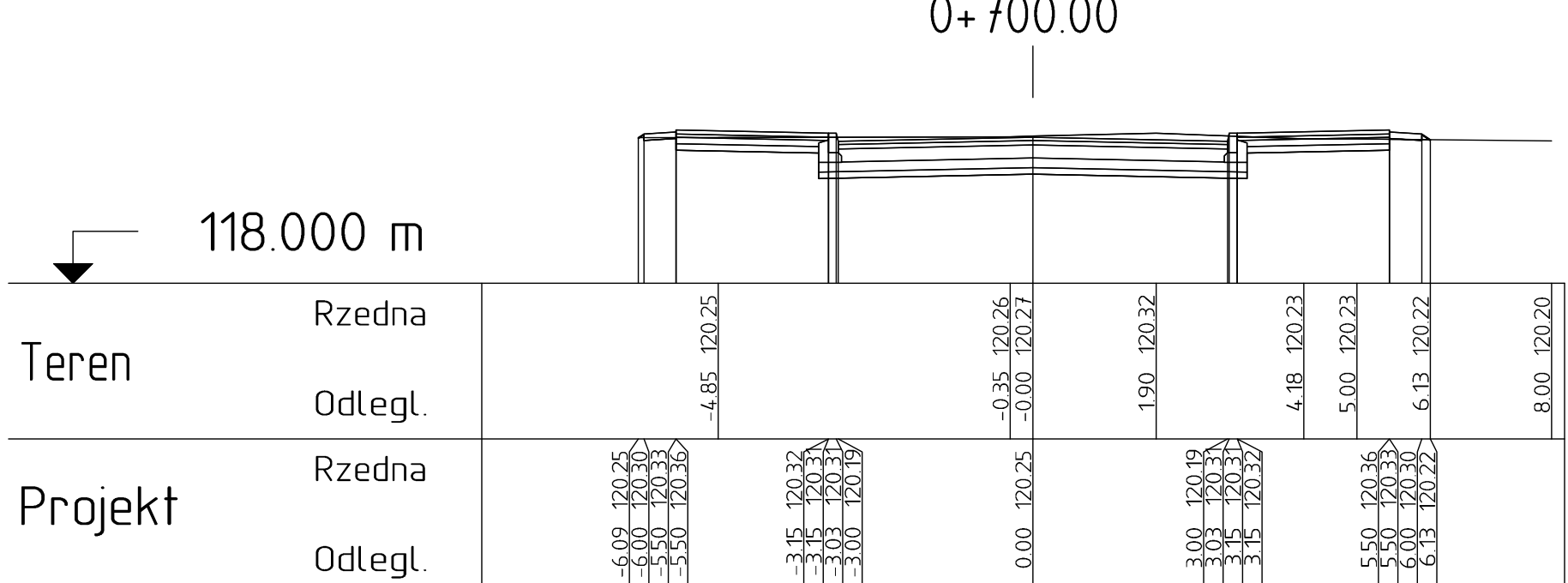
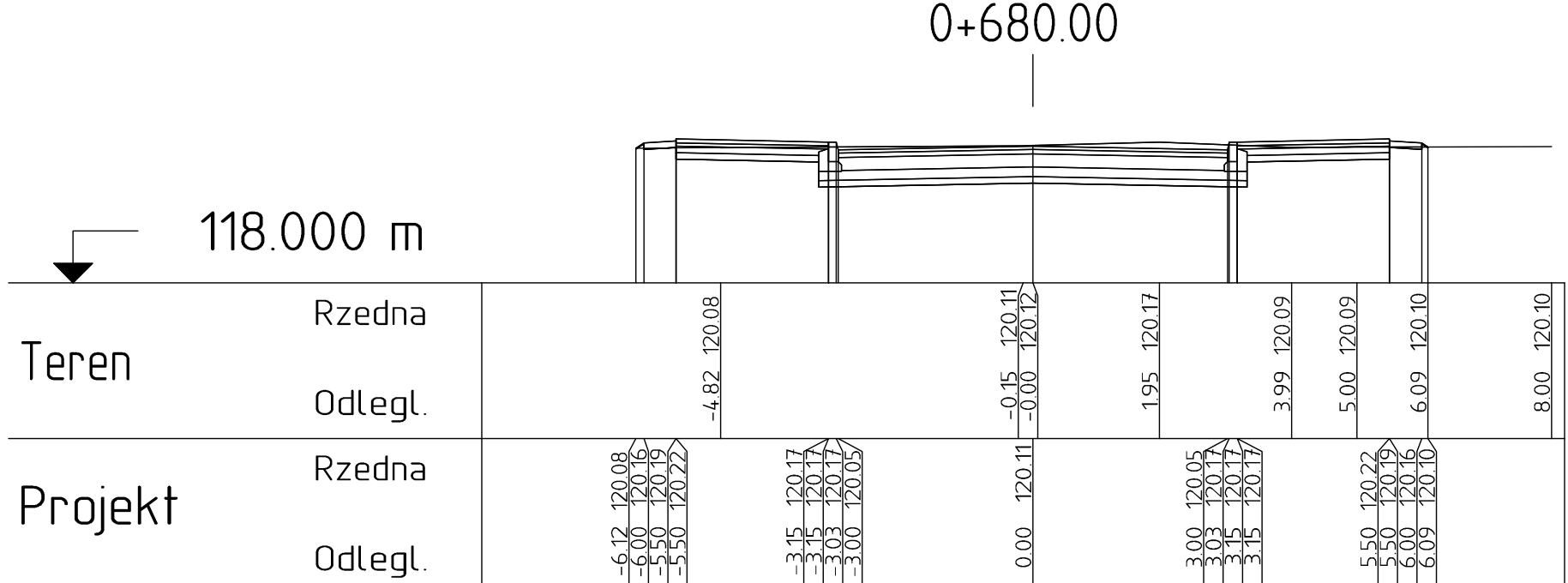
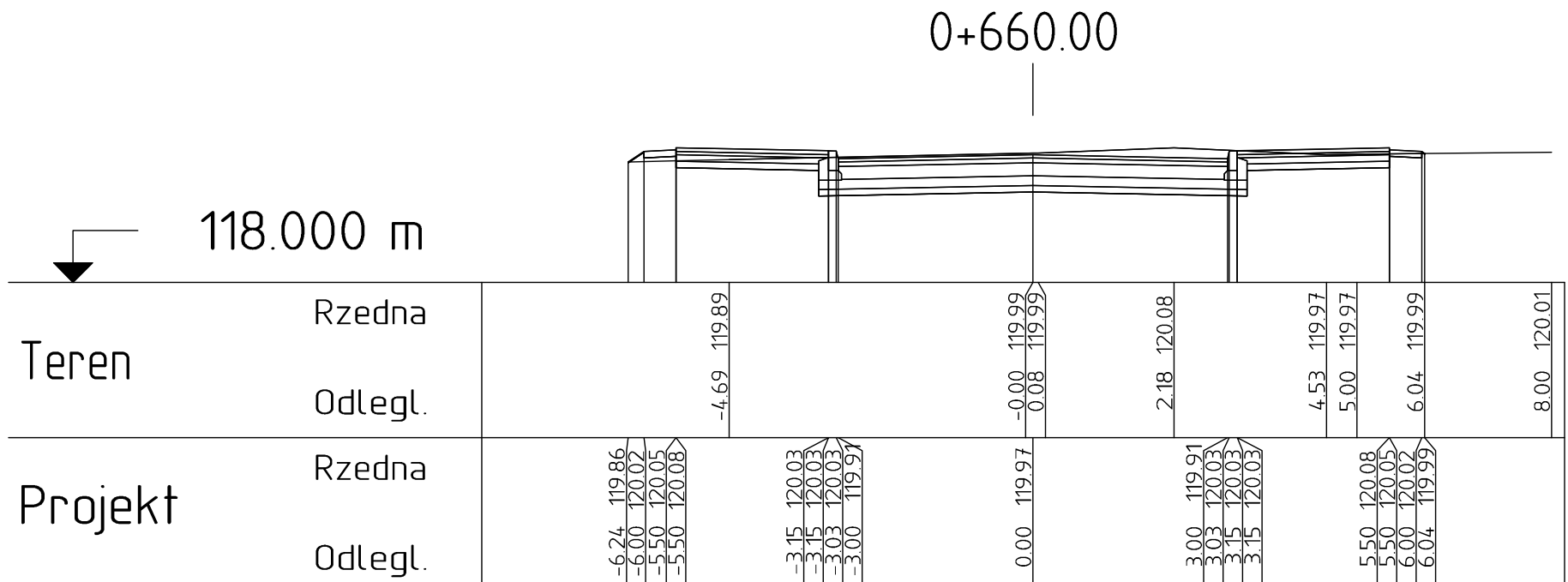
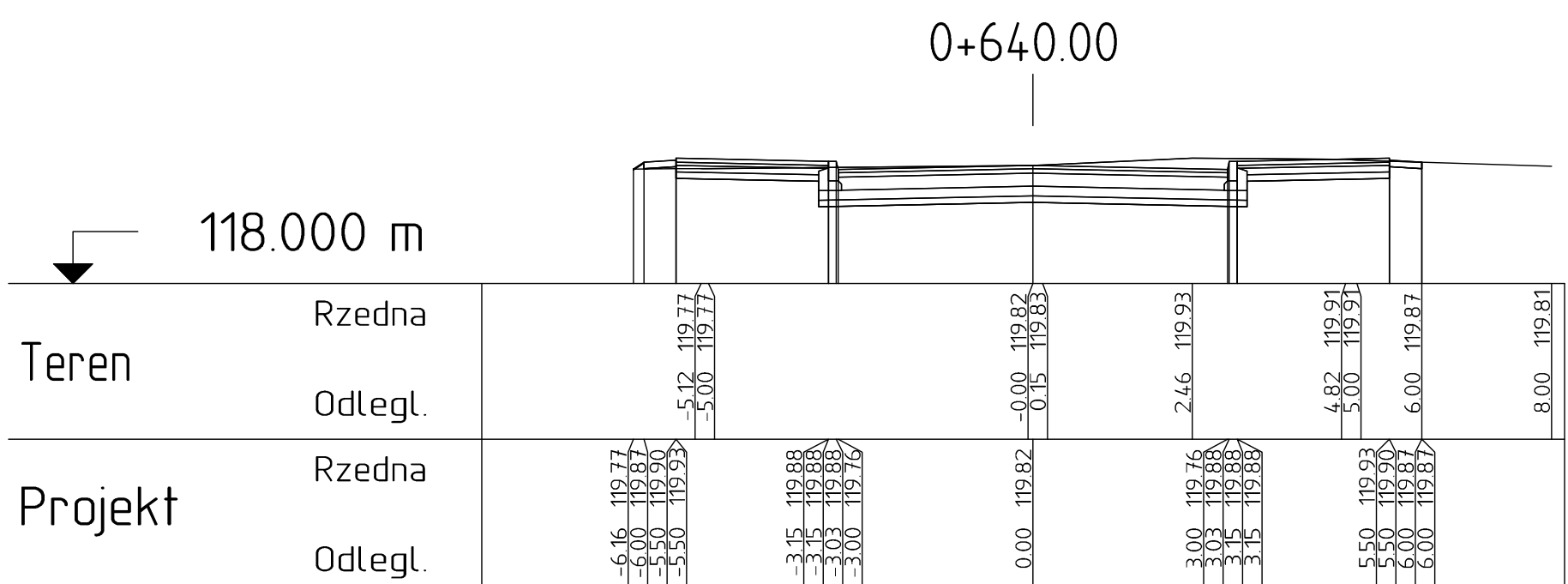
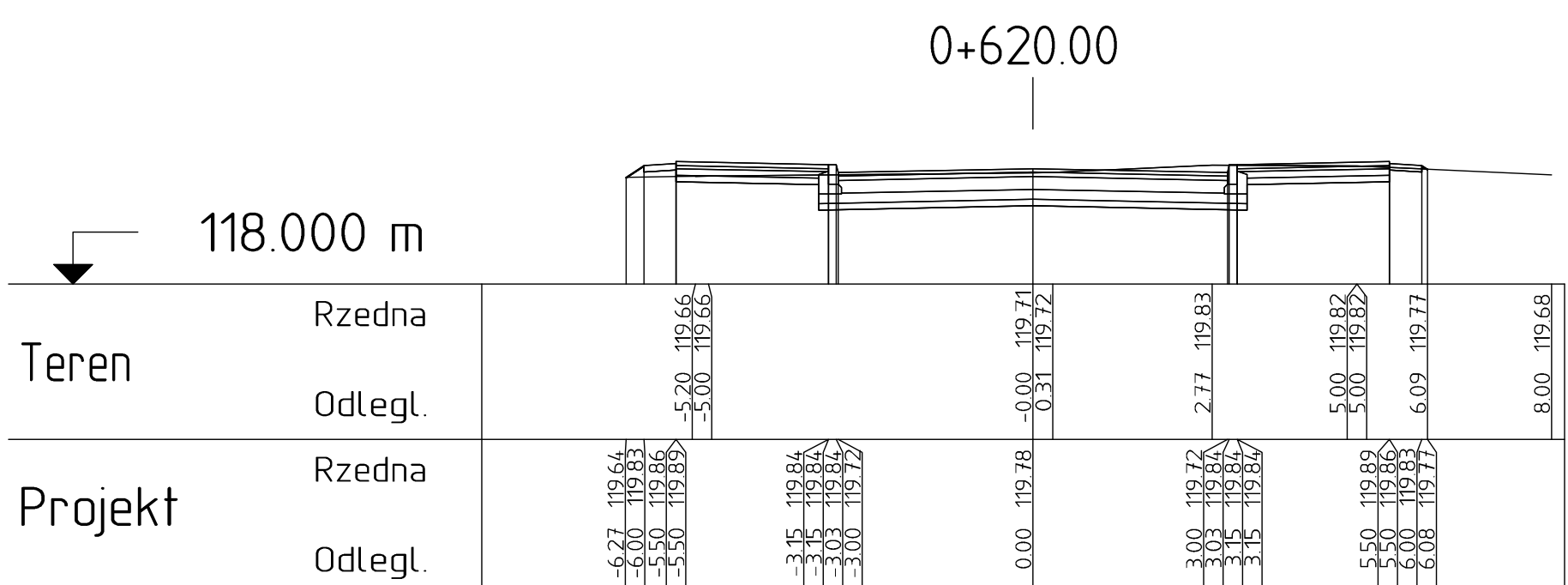
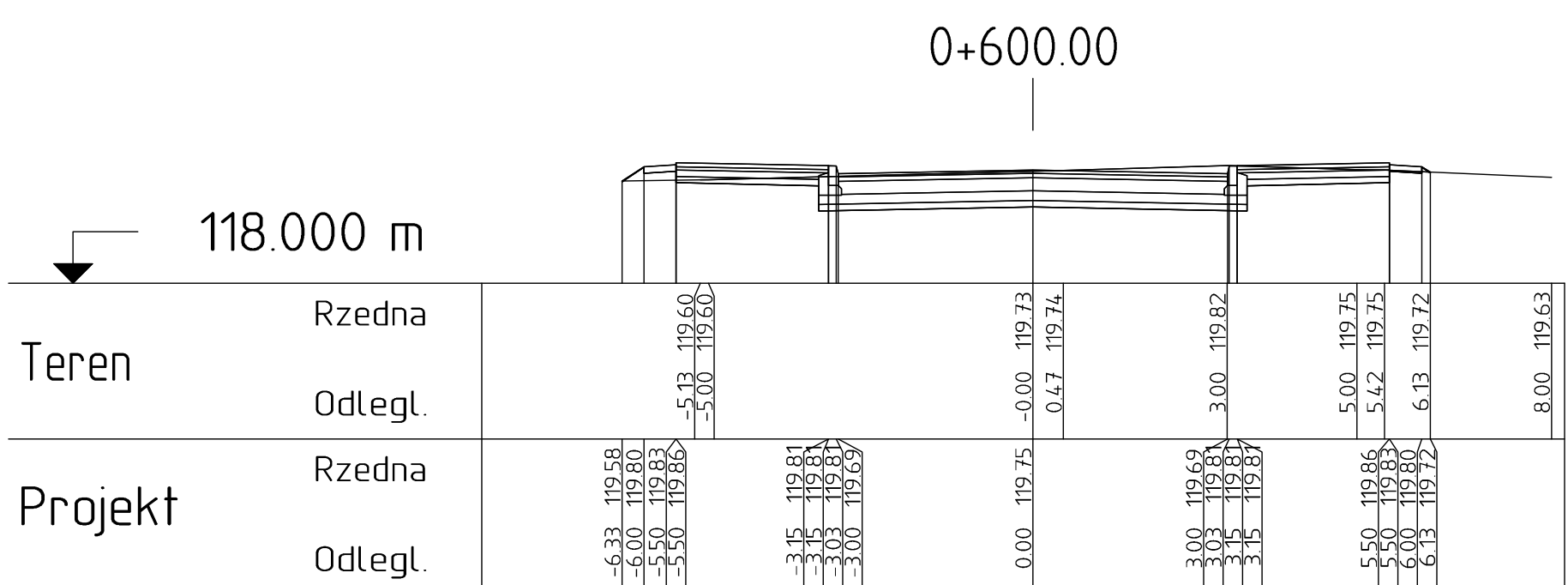
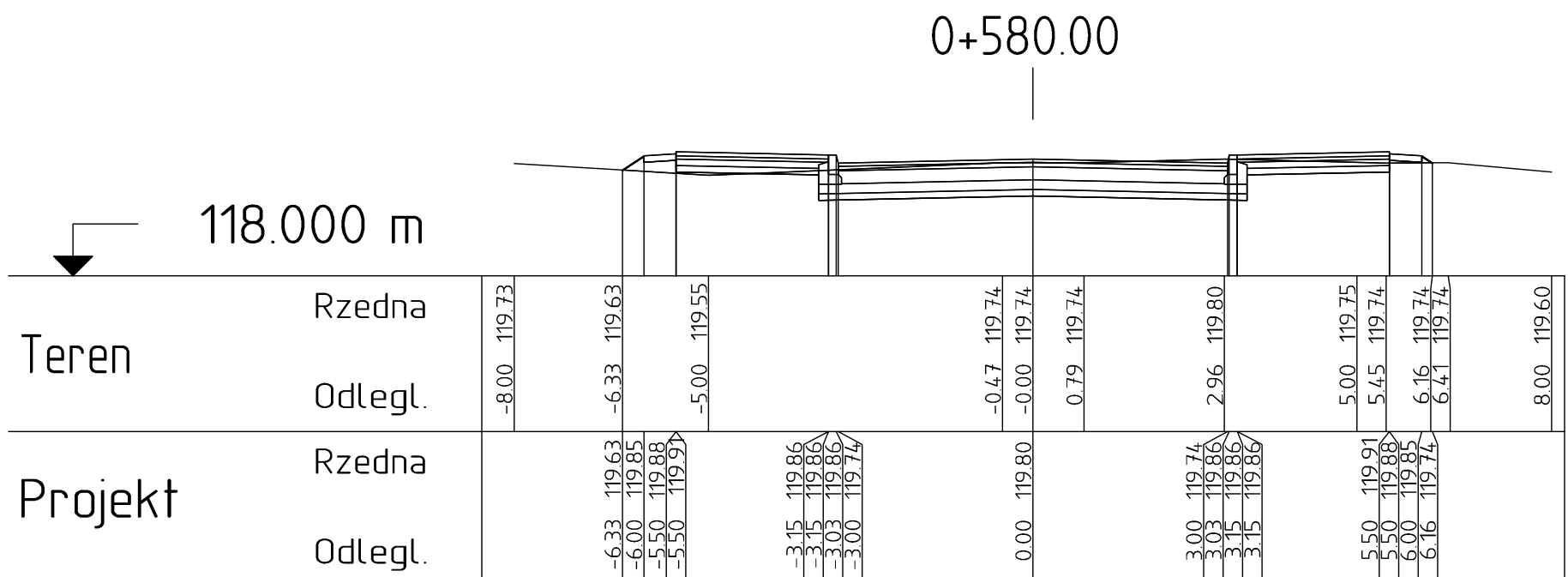

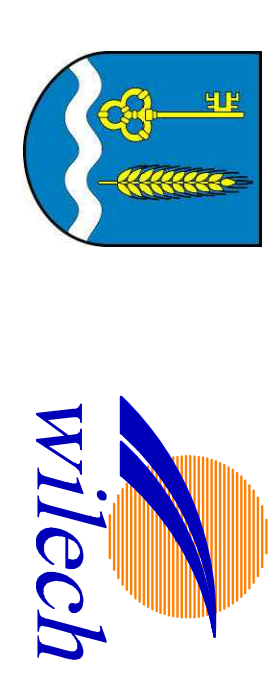

INWESTOR	<b>URZĄD GMINY W CIECHANOWIE</b>	
	06-400 Ciechanów, ul. Fabryczna 8	
JEDNOSTKA PROJEKTOWA	<b>Wilech Spółka z o.o.</b>	
	06-400 Ciechanów, ul. Akcyjowa 5	
ZAMIERZENIE PROJEKTOWANE	ROZBUDOWA CIĄGU DROGOWEGO DŁGOSĆ 1428,17M	
	ZŁOŻONEGO Z DWÓCH ODCINKÓW DRÓG GMINNYCH : - DG NR 121313W C.O.W. - KARGOSZYN (UL. WIERZBOWA) - DG NR 121344W UL. WIEJSKA W M. KARGOSZYN, GMINA C.NÓW WRAZ Z ODWODNIENIAMI I OŚWIETLENIEM	
OBIEKT BUDOWLANY	DROGA GMINNA UL. WIERZBOWA W KARGOSZYNIE GM. CIECHANÓW	
	PRZEKROJE POPRZECZNE	
Tytuł rysunku	PROJEKT BUDOWLANY	
STADIUM	skala: 1:100	
	data: 2015r.	
PROJEKTOWAŁ	mgr inż. Lech Kiekiel	
	w spekulacji drogowej MAZ06008R000D10	

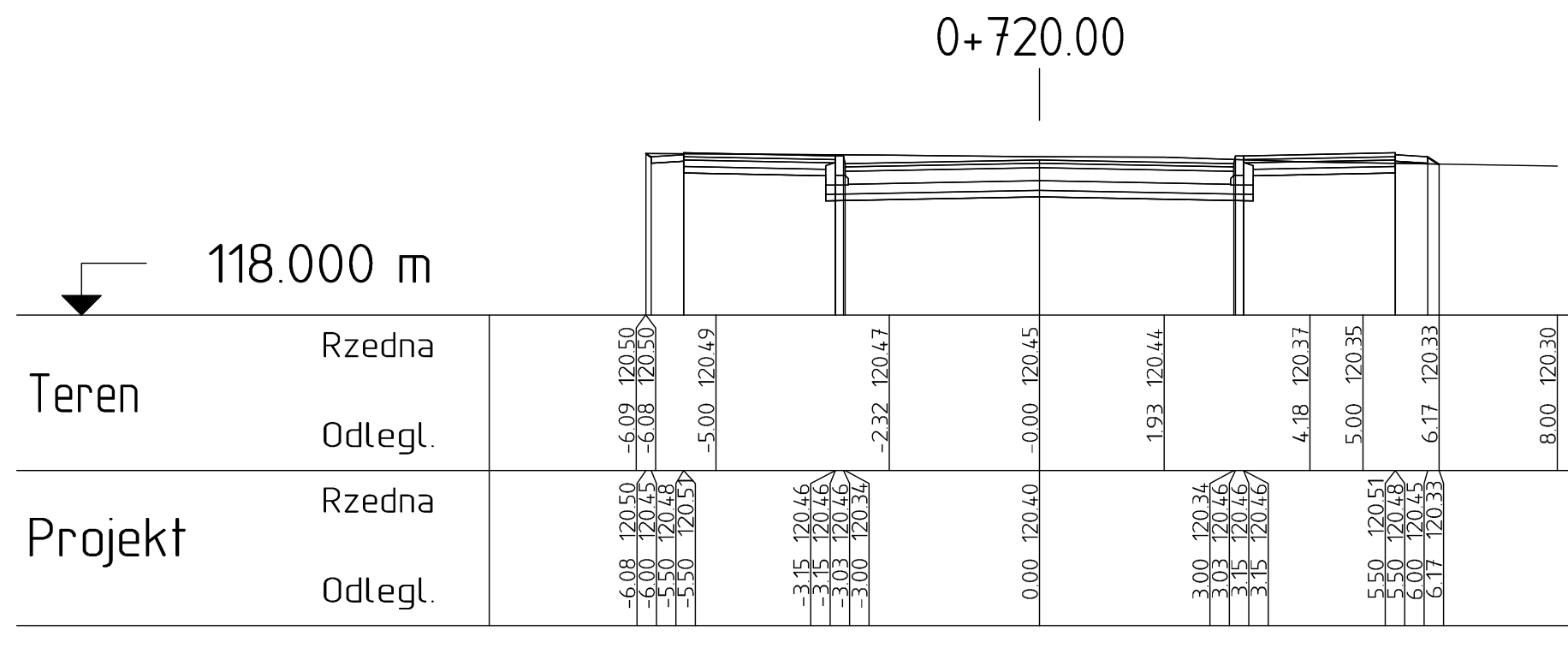
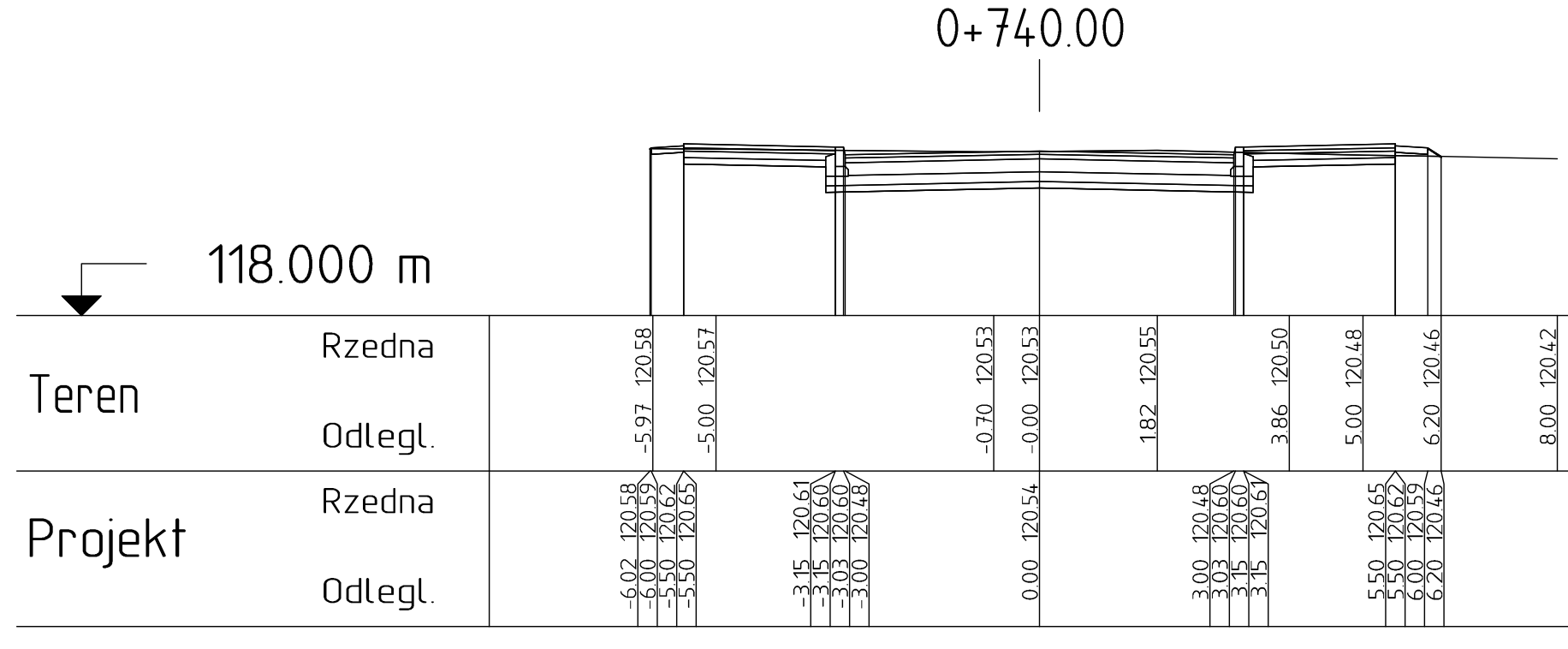
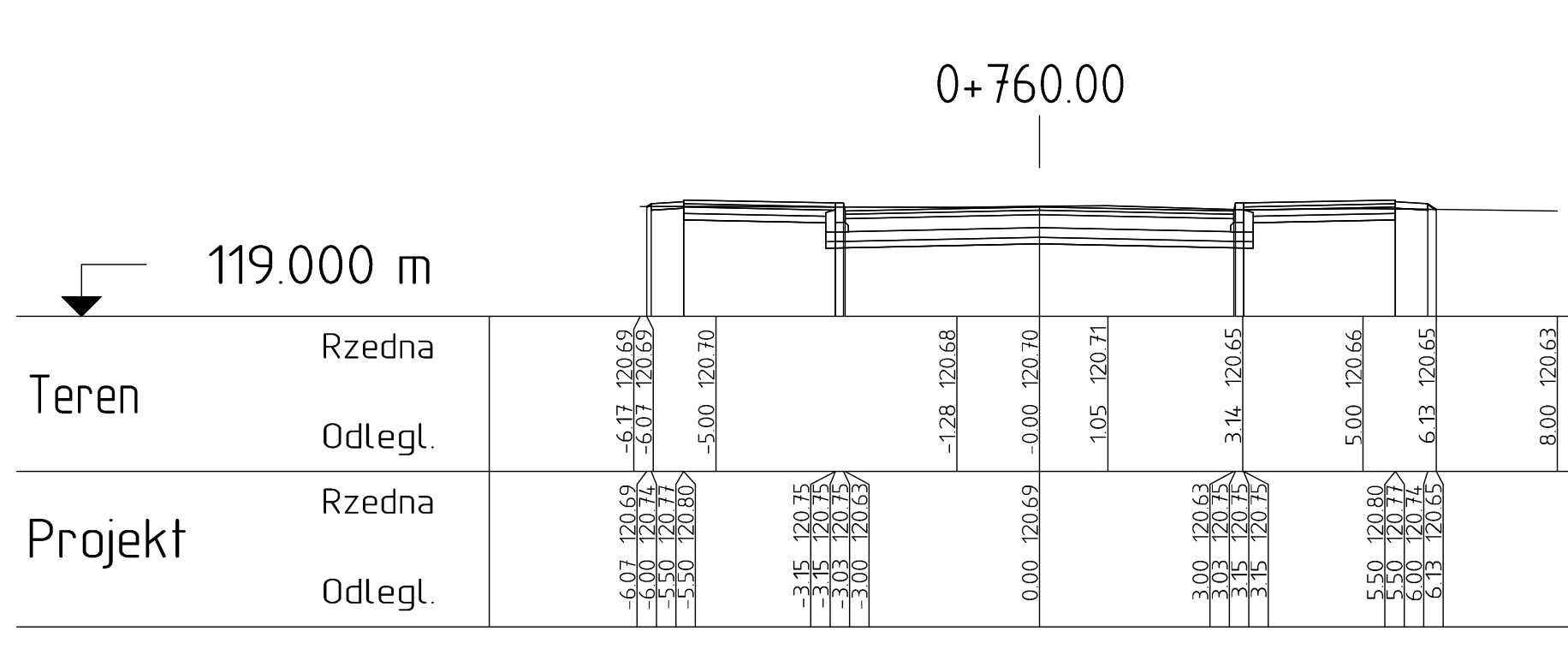
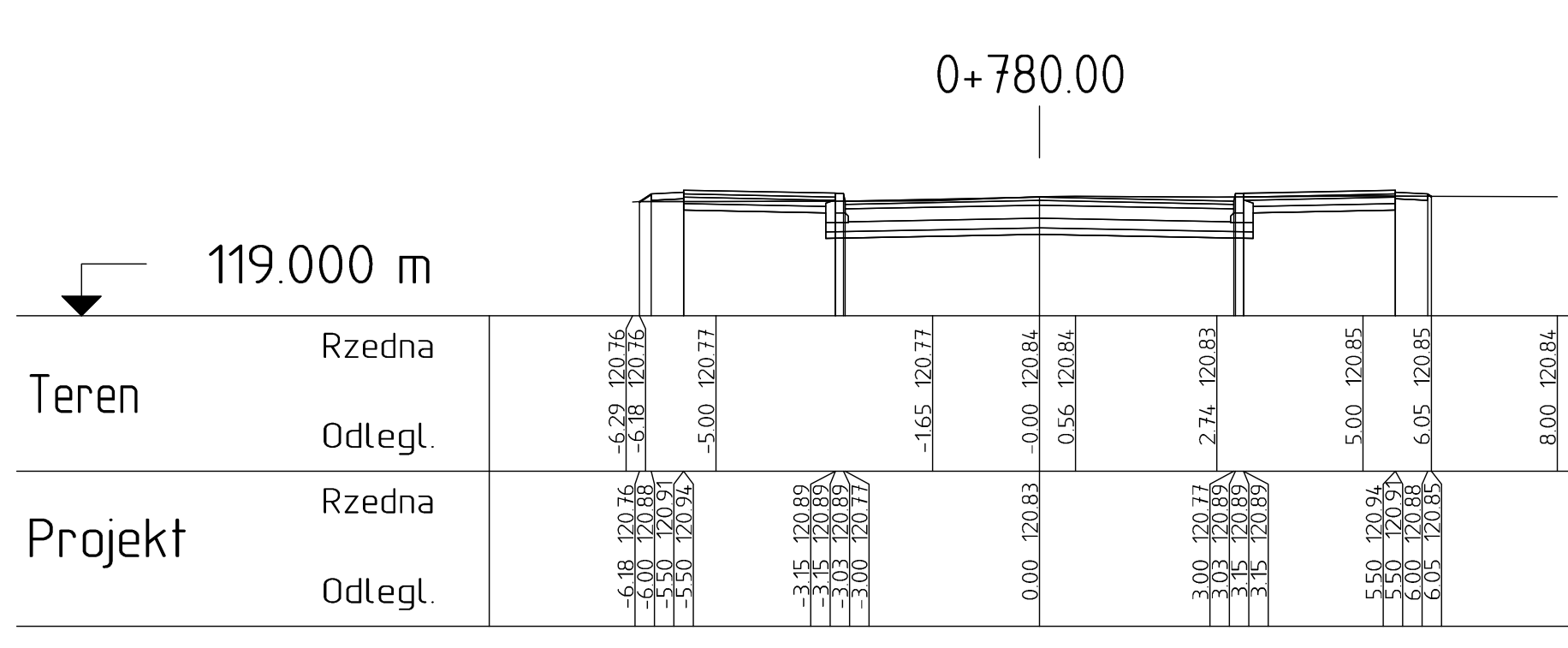
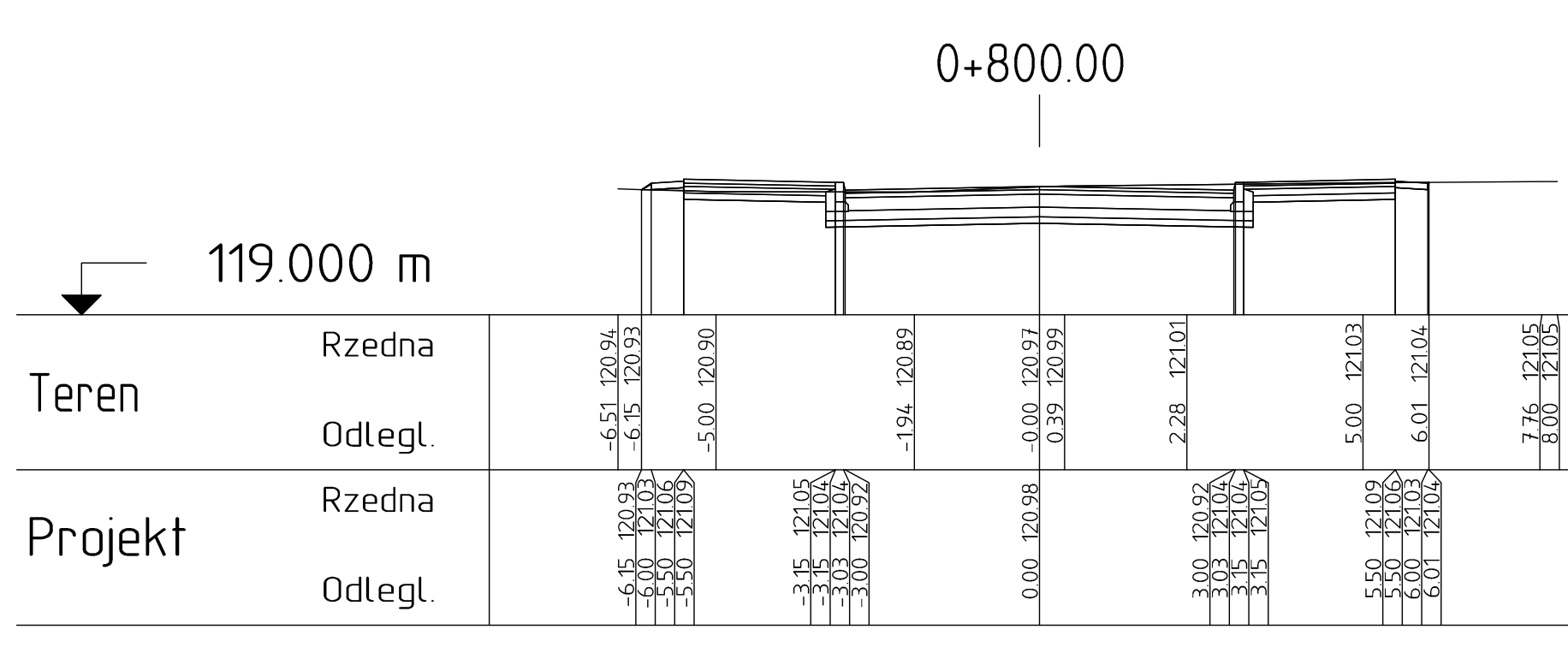
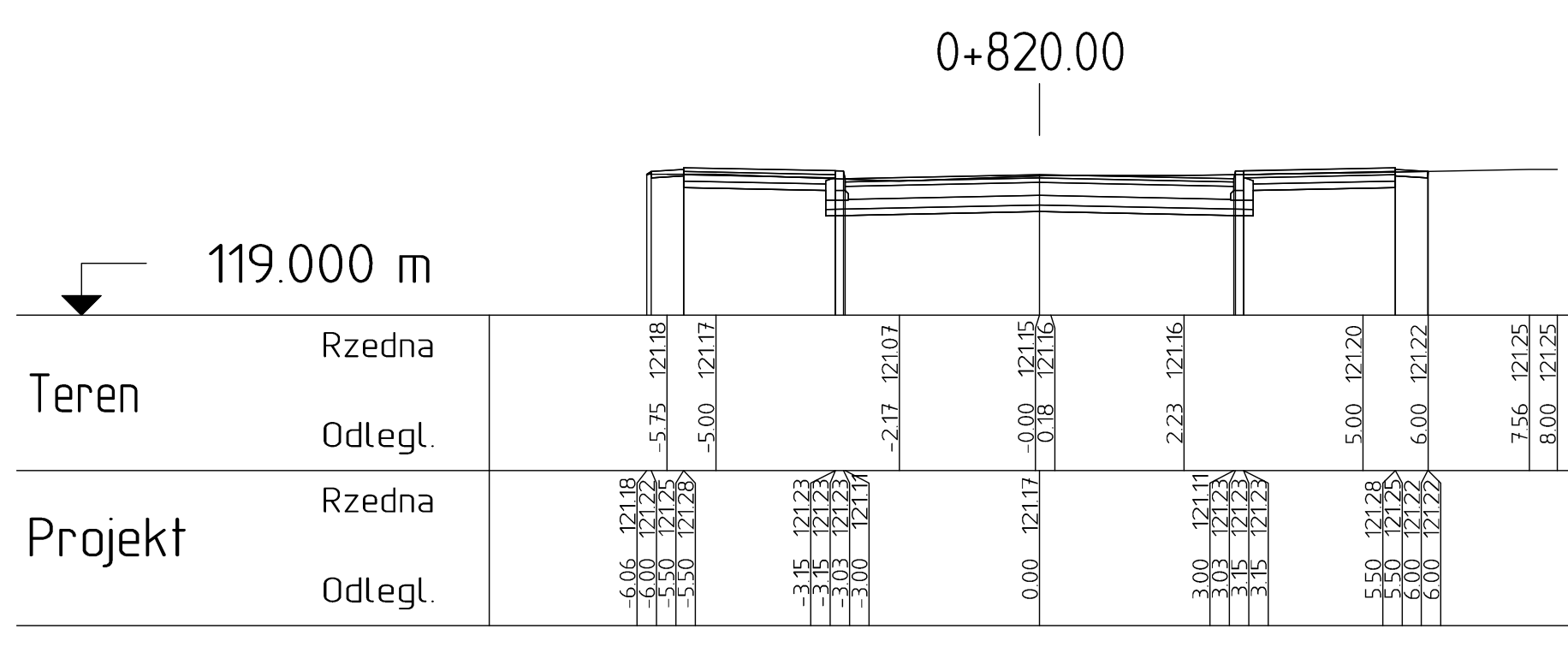
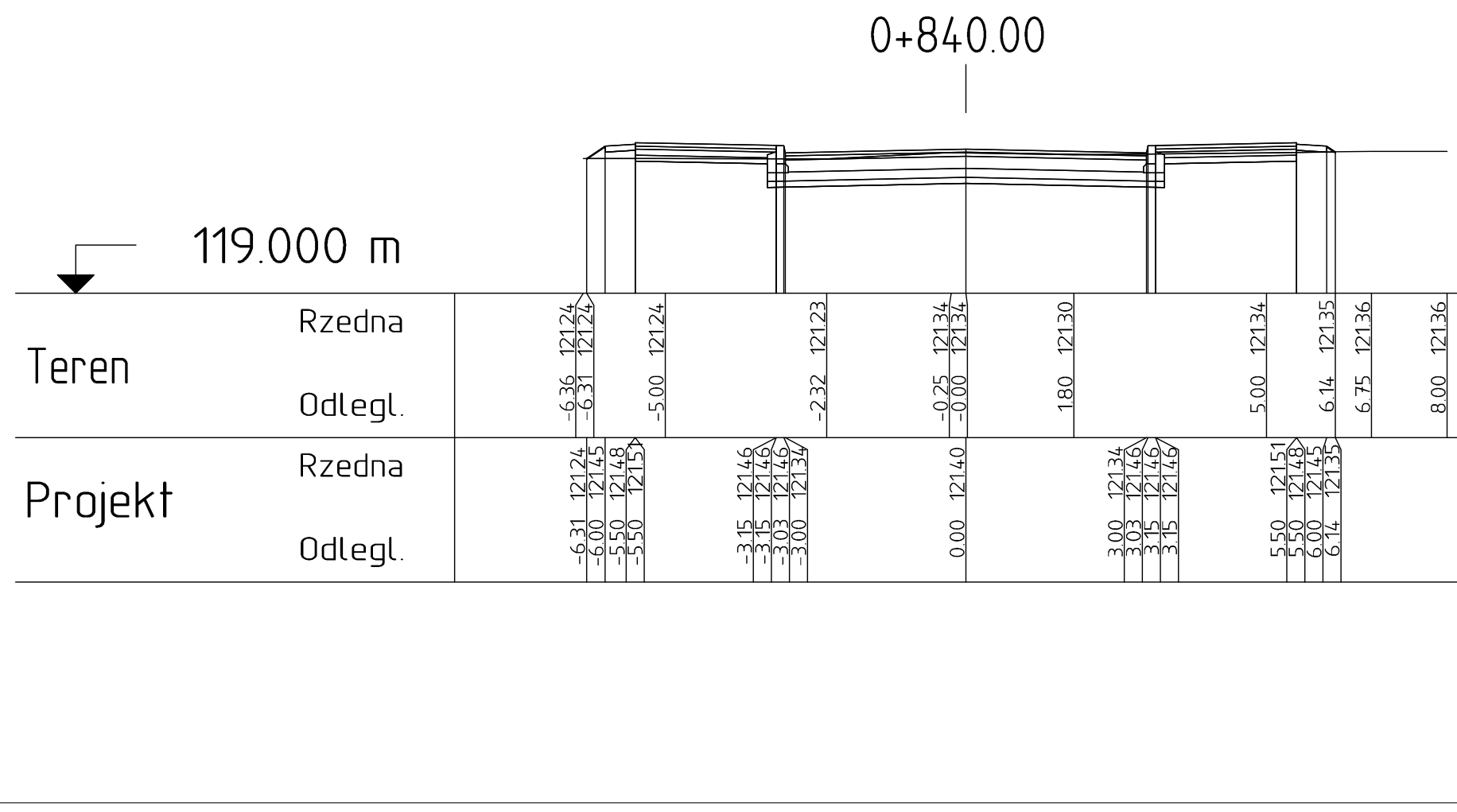
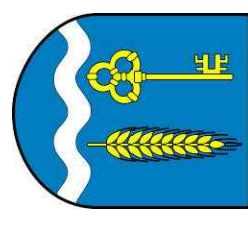

SPRAWDZIŁ	mgr inż. Lech Kiekiel		w spełnieniu obowiązków MAZ/0008/PROJ/10
	lecb. Wiktor Łysko		
PROJEKTOWAŁ	lecb. Wiktor Łysko		15.09.2010
Nr rys.	5-1/6	skala: 1:100	data: 2015r.
STADIUM	Imię i nazwisko Uprawnienia Podpis		
Tytuł rysunku	PRZEKROJE POPRZECZNE		
OBIEKT BUDOWLANY	DROGA GMINNA UL. WIERZBOWA W KARGOSZYNIE GM. CIECHANÓW		
ZAMIERZENIE BUDOWLANE	ROZBUDOWA CIĄGU DROGOWEGO DŁGOSĆ 1428,17M ZŁOŻONEGO Z DWÓCH ODCINKÓW DRÓG GMINNYCH : -DG NR 121313W C.O.W. - KARGOSZYN (UL. WIERZBOWA) - DG NR 121343W UL. WIEJSKA W.M. KAROSZYN. GMINA C.NÓW WRAZ Z ODWODNIENIAMI I OŚWIETLENIEM		
INWESTOR	URZĄD GMINY W CIECHANOWIE 06-400 Ciechanów, ul. Fabryczna 8		
JEDNOSTKA PROJEKTOWA	WILECH Spółka z o.o. 06-400 Ciechanów, ul. Akcyjowa 5		



 	
INWESTOR	URZĄD GMINY W CIECHANOWIE 06-400 Ciechanów, ul. Fabryczna 8
JEDNOSTKA PROJEKTOWA	<b>WILECH Spółka Gminna</b> 06-400 Ciechanów, ul. Akcyjowa 5
ZAMIERZENIE PROJEKTOWANE	ROZBUDOWA CIĄGU DROGOWEGO DŁGOSĆ 1428,17M ZŁOŻONEGO Z DWÓCH ODCINKÓW DRÓG GMINNYCH : - DG NR 121313W C.O.W. - KARGOSZYŃ UL. WIERZBOWA - DG NR 121343W UL. WIEJSKA W.M. KAROSZYŃ GMINA C.O.NÓW WRAZ Z ODWODNIENIAMI I OŚWIETLENIEM
OBIEKT BUDOWLANY	DROGA GMINNA UL. WIERZBOWA W KARGOSZYŃ GMI CIECHANÓW
Tytuł rysunku	PRZEKROJE POPRZECZNE
STADIUM	PROJEKT BUDOWLANY
Nr rys.	skala: 1:100 data: 2015r.
PROJEKTOWAŁ	Imię i nazwisko Urupramienia Podpis
mgr inż. Lech Kiekiel	w spec.konst.rzuc. w zakresie dróg 153093 OK
SPRAWDZIŁ	w specjalności drogowej MAZ0008PRO0010

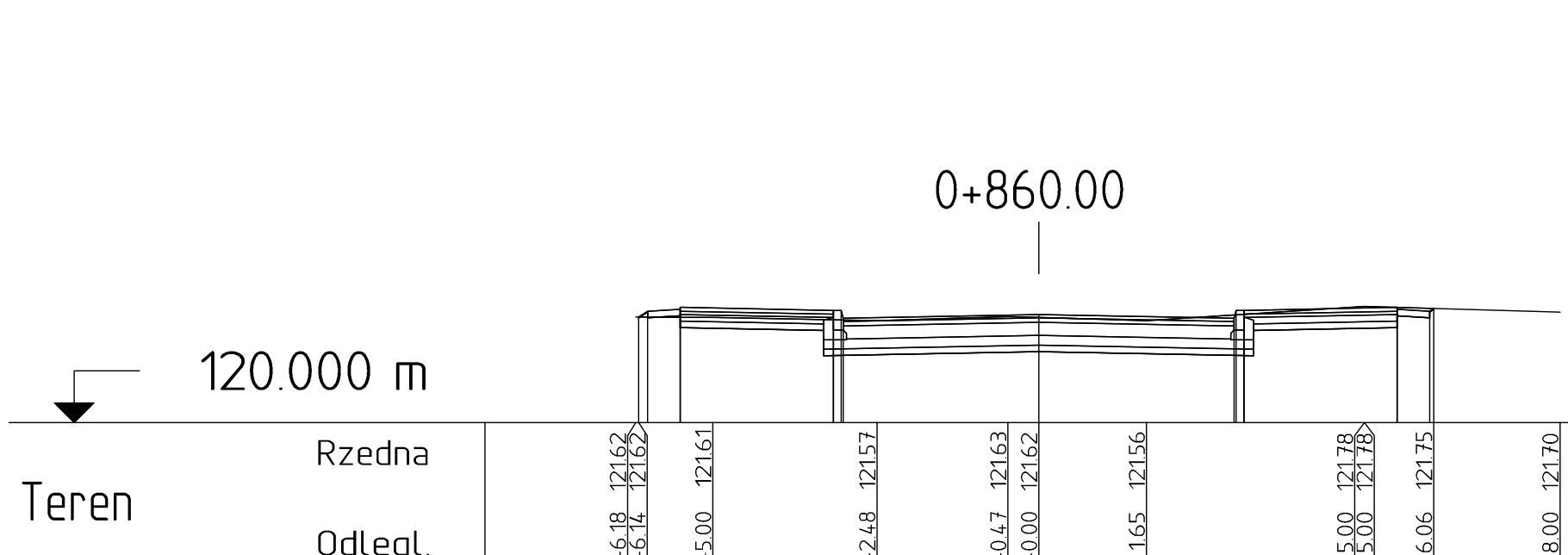
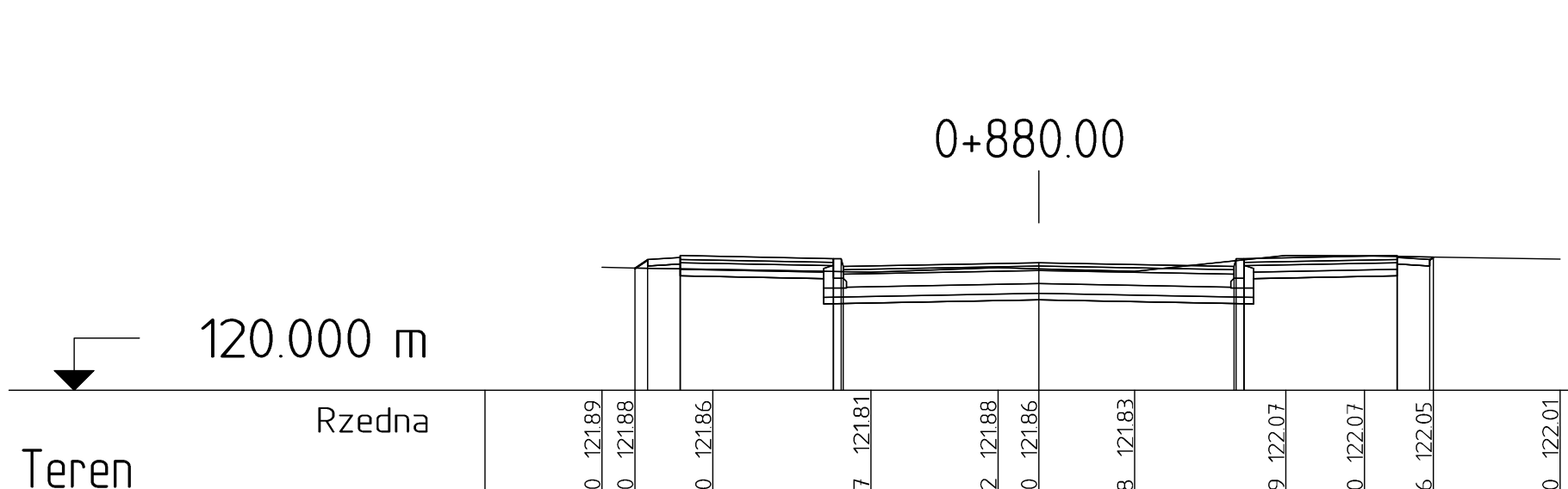
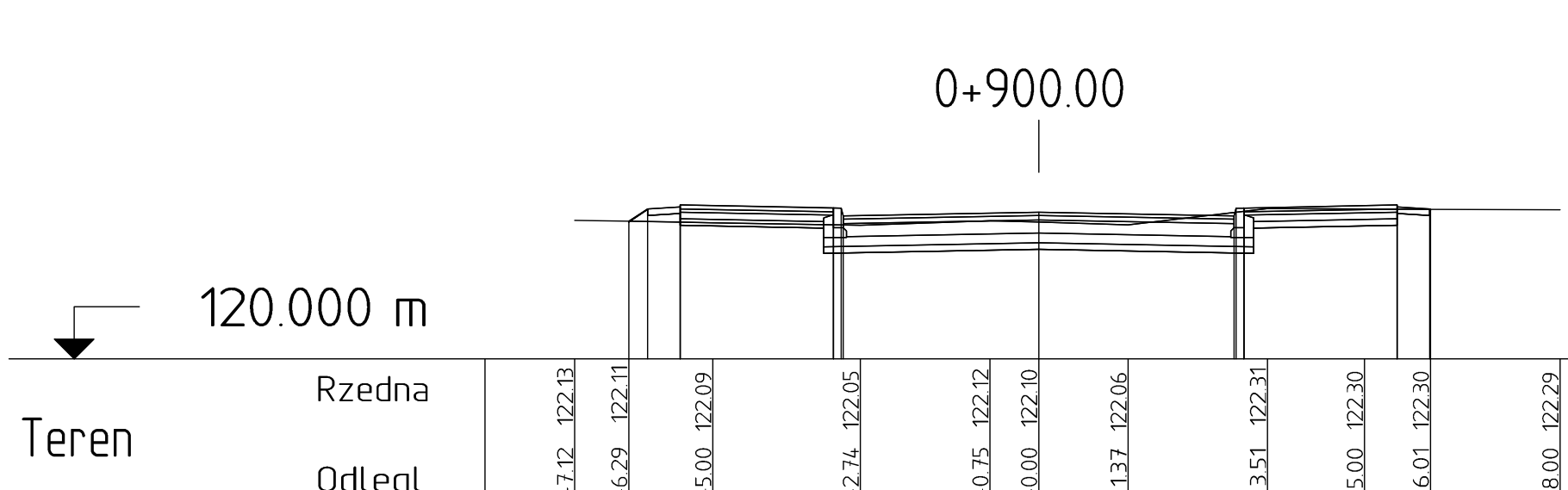
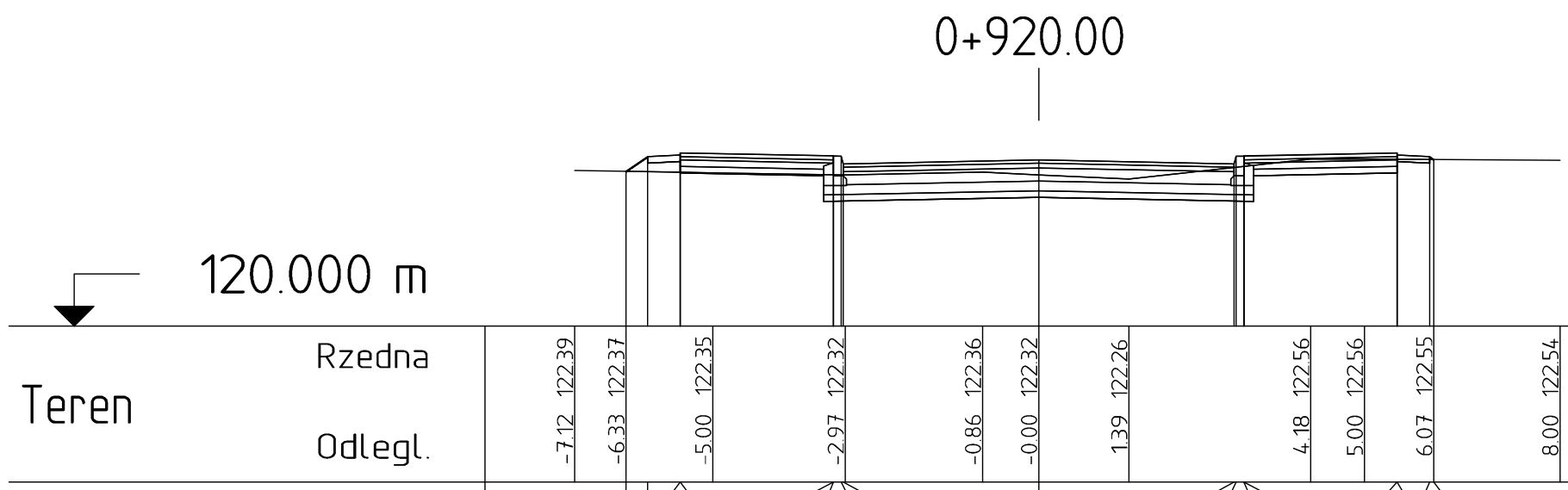
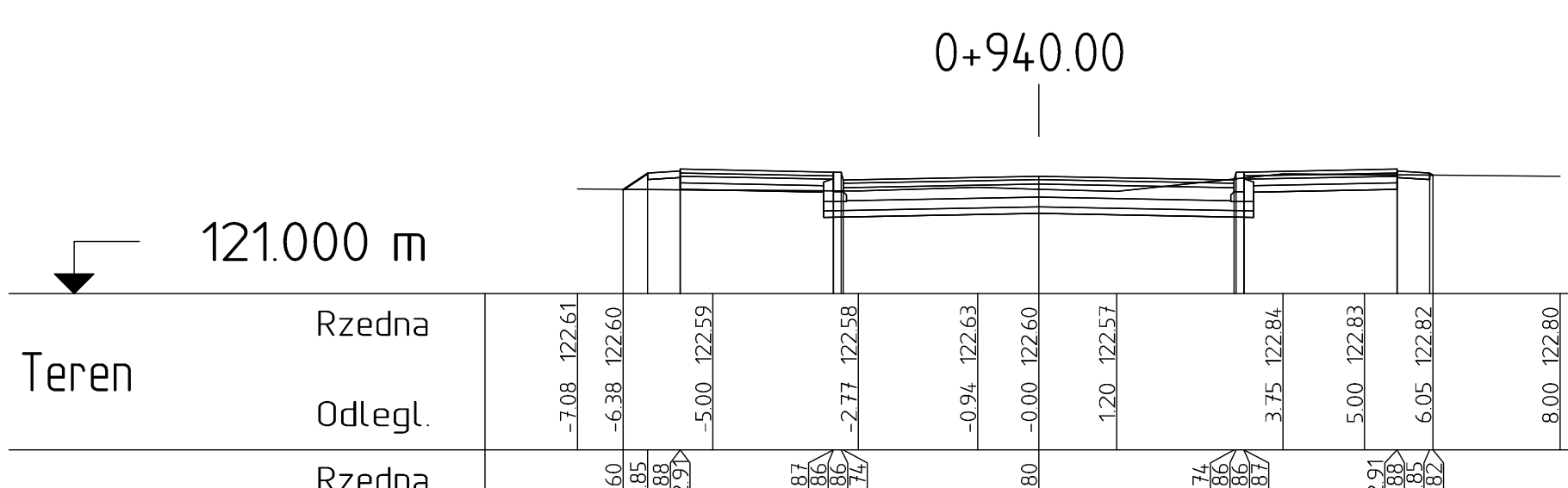
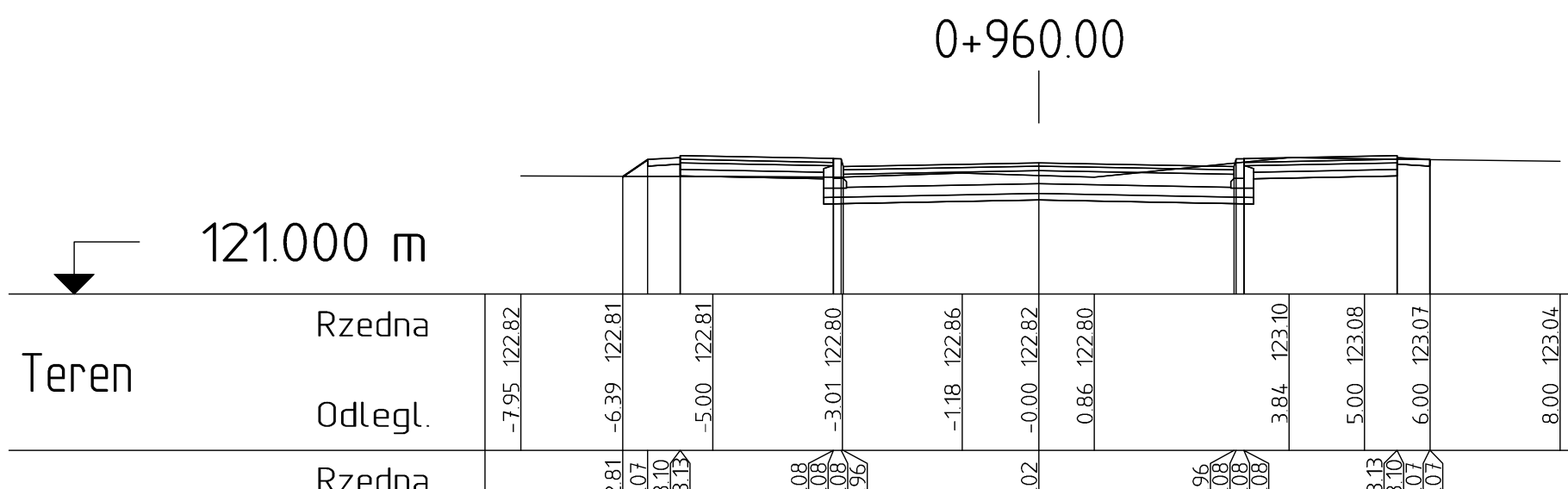
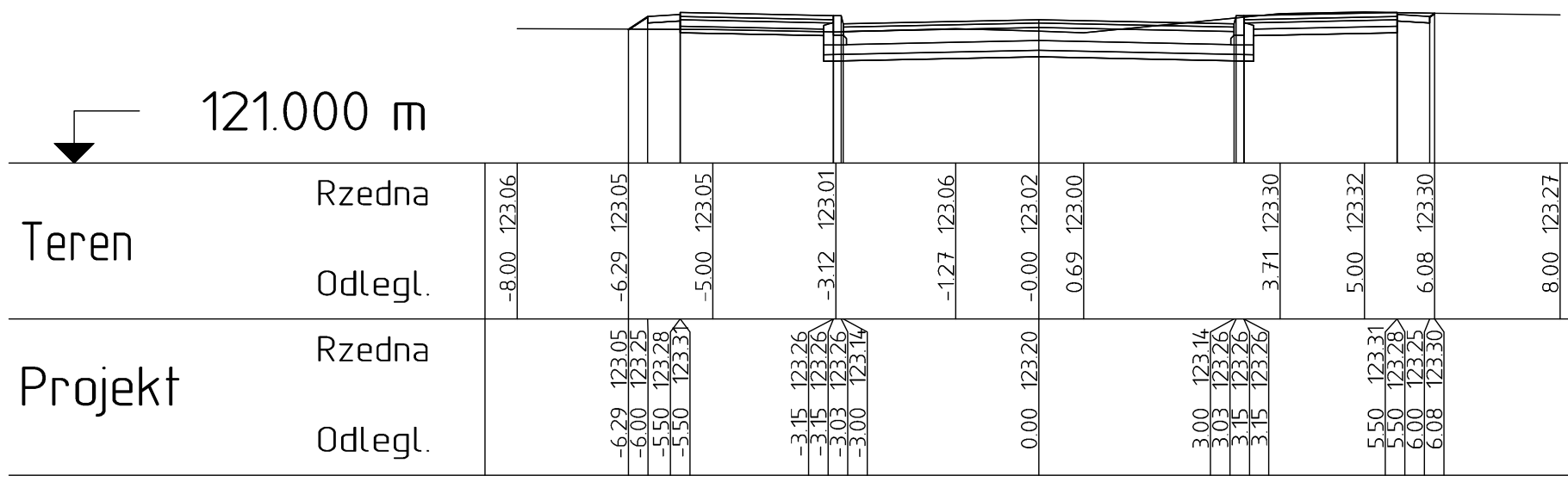

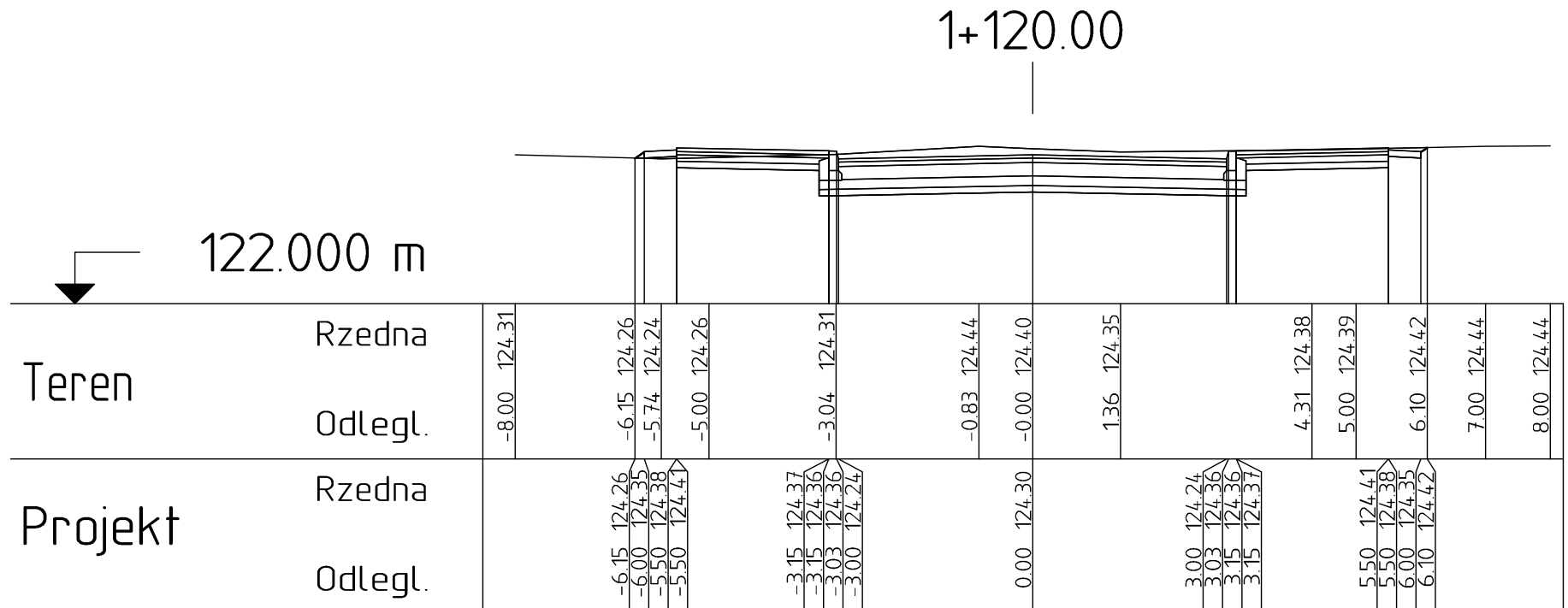
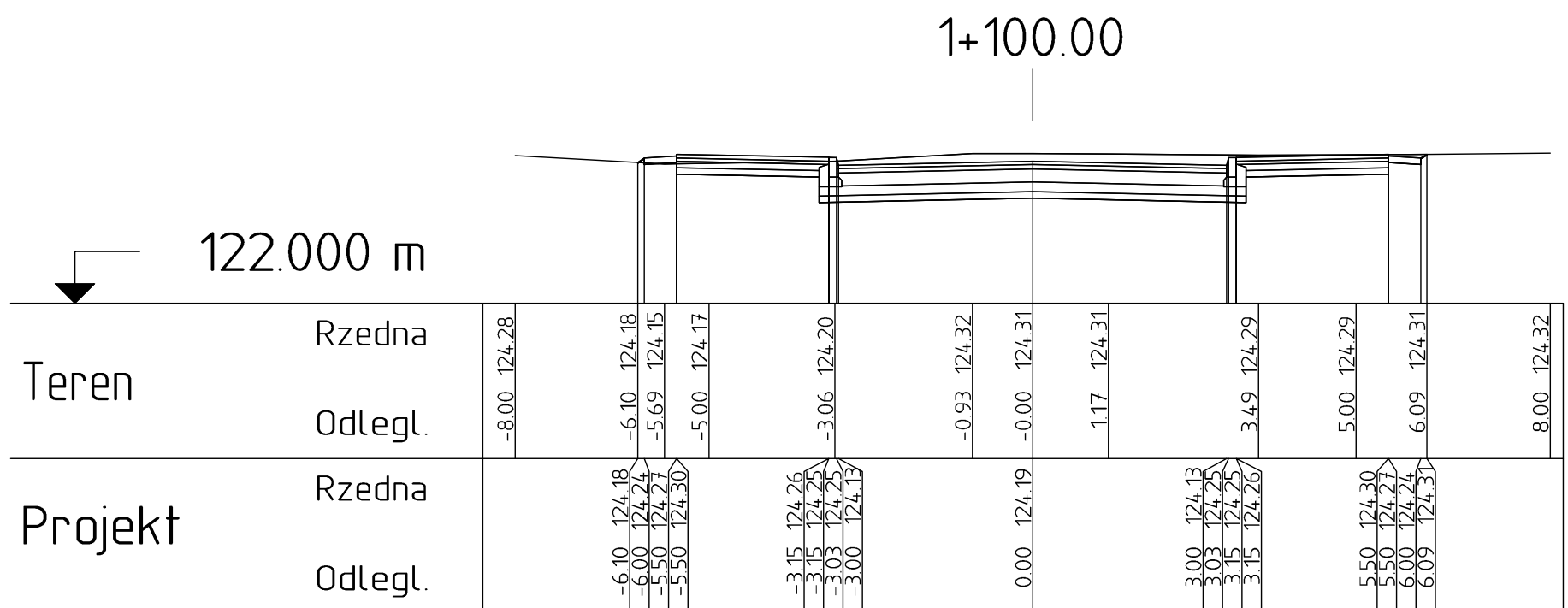
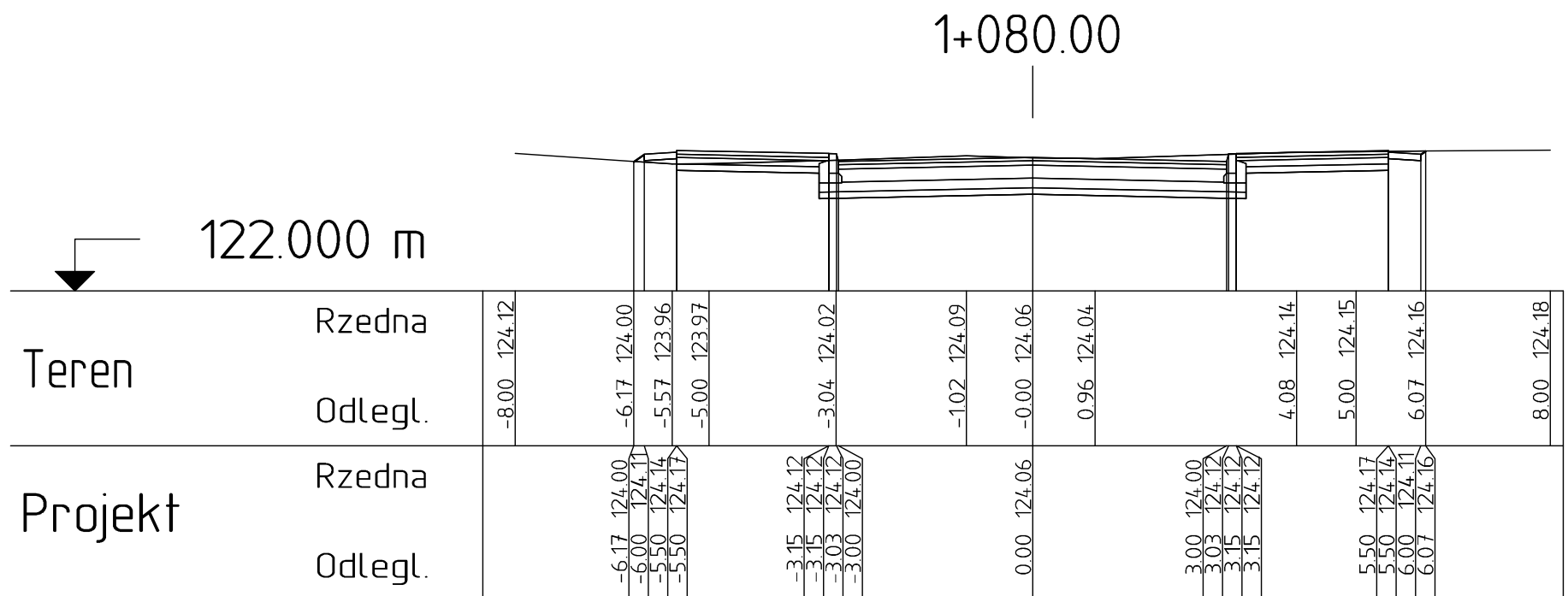
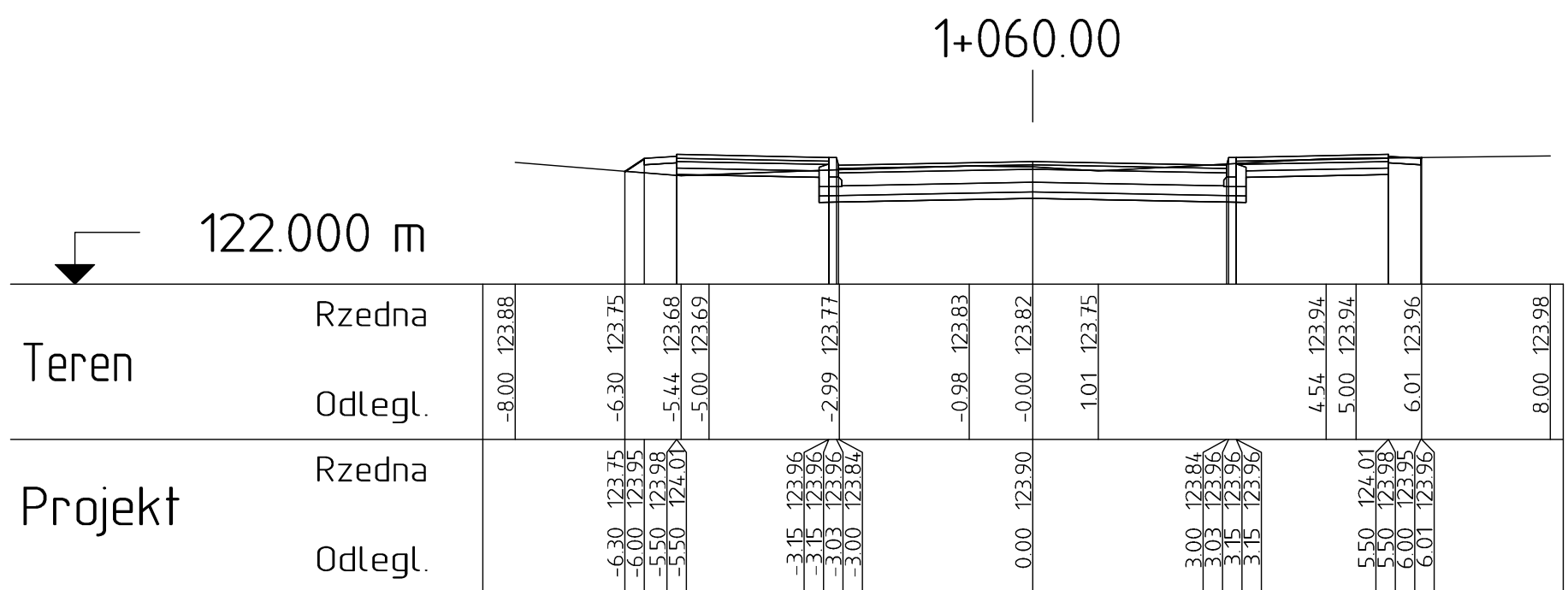
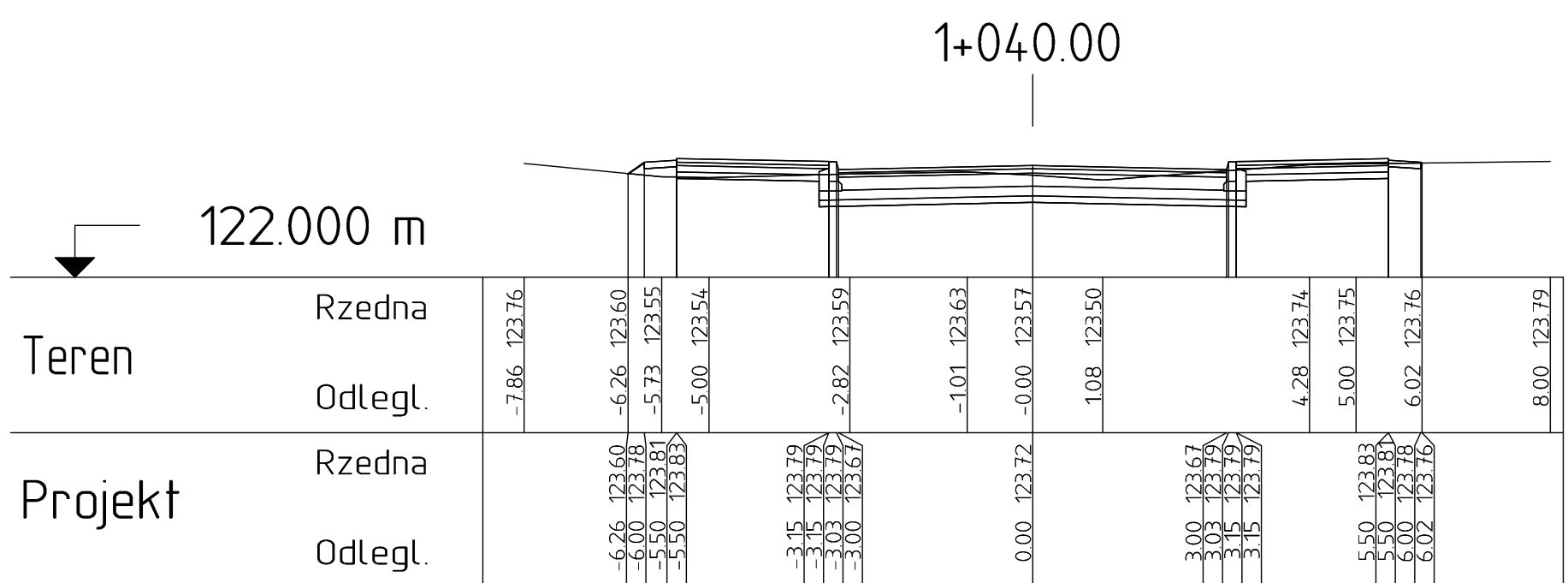
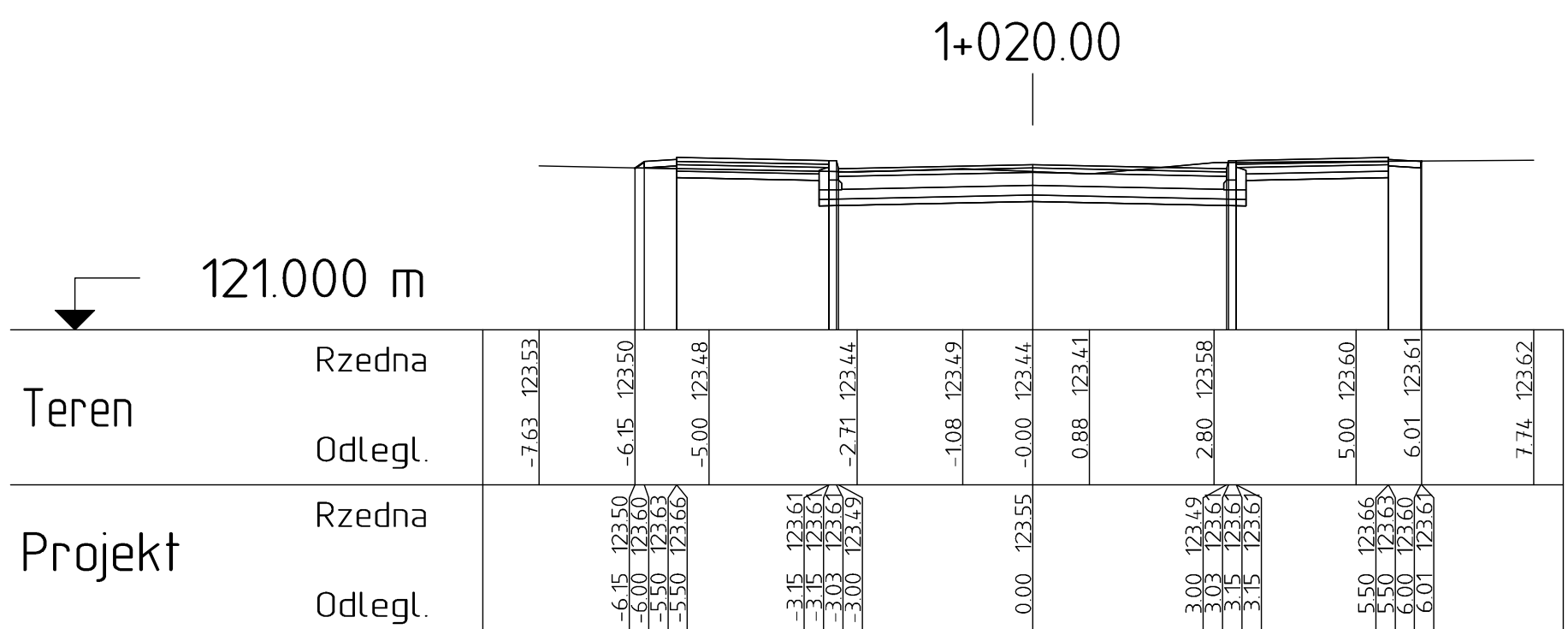
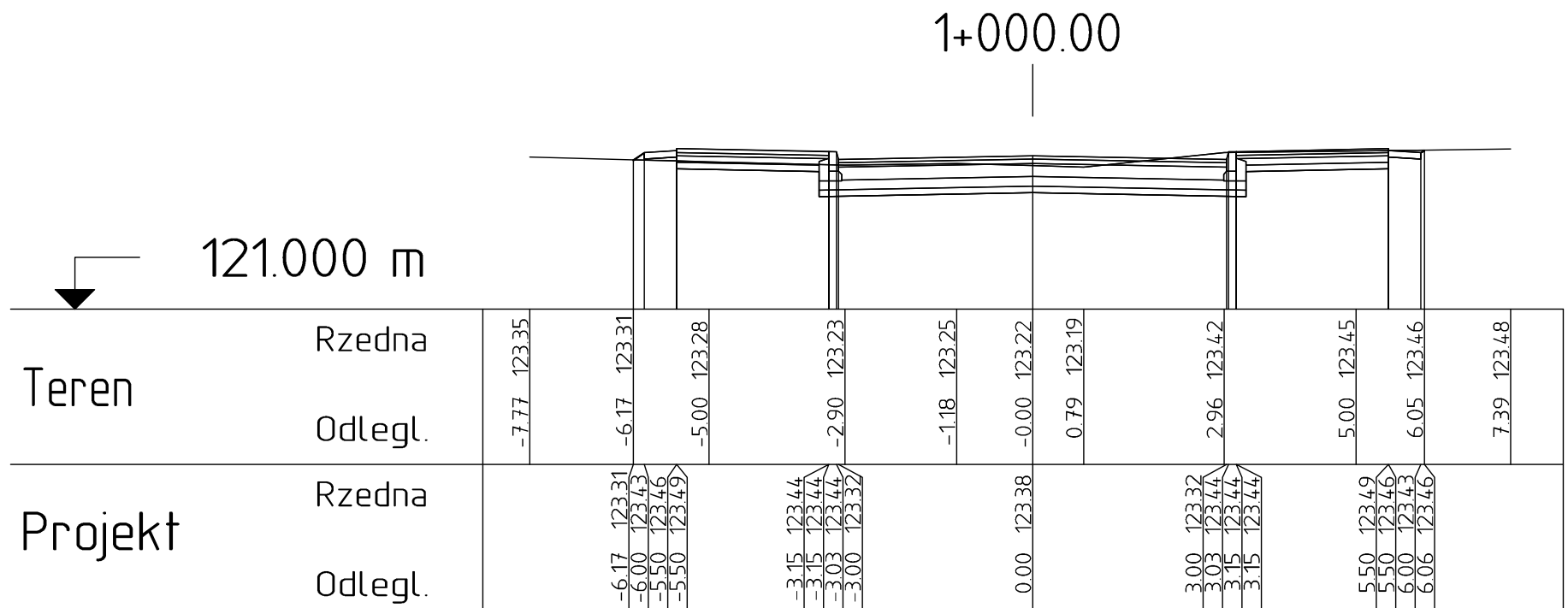

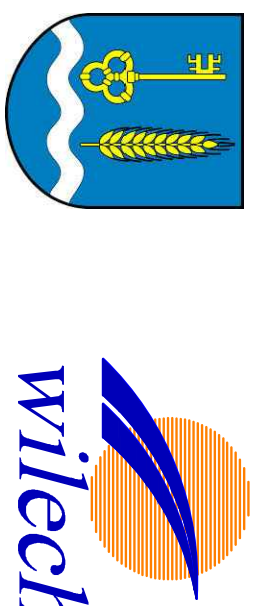

INWESTOR	<b>URZĄD GMINY W CIECHANOWIE</b>		
	06-400 Ciechanów, ul. Fabryczna 8		
JEDNOSTKA PROJEKTOWA	<b>Wilech Spółka Gminna</b>		
	06-400 Ciechanów, ul. Akcyjowa 5		
ZAMIERZENIE PROJEKTOWANE	ROZBUDOWA CIĄGU DROGOWEGO DŁGOSĆ 1428,17M ZŁOŻONEGO Z DWÓCH ODCINKÓW DRÓG GMINNYCH : -DG NR 121313W C.O.W. -KARGOSZYN (UL. WIERZBOWA) -DG NR 121343W UL. WIEJSKA W.M. KARGOSZYN, GMINA C.NÓW WRAZ Z ODWODNIENIAMI I OŚWIETLENIEM		
OBIEKT BUDOWLANY	DROGA GMINNA UL. WIERZBOWA W KARGOSZYNIE GM. CIECHANÓW		
TYTUŁ RYSUNKU	PRZEKROJE POPRZECZNE		
STADIUM	<b>PROJEKT BUDOWLANY</b>		
Nr rys.	Skala: 1:100	data: 2015r.	
	5-1/8	Imię i nazwisko	
PROJEKTOWAŁ	lecb. Wiktor Łysko	w spec.konst.rzut. w zesz. drog 153093.00.	
SPRAWDZIŁ	mgr inż. Lech Kiekiel	w specjalności drogowej MAZ/0008/PROJ/10	



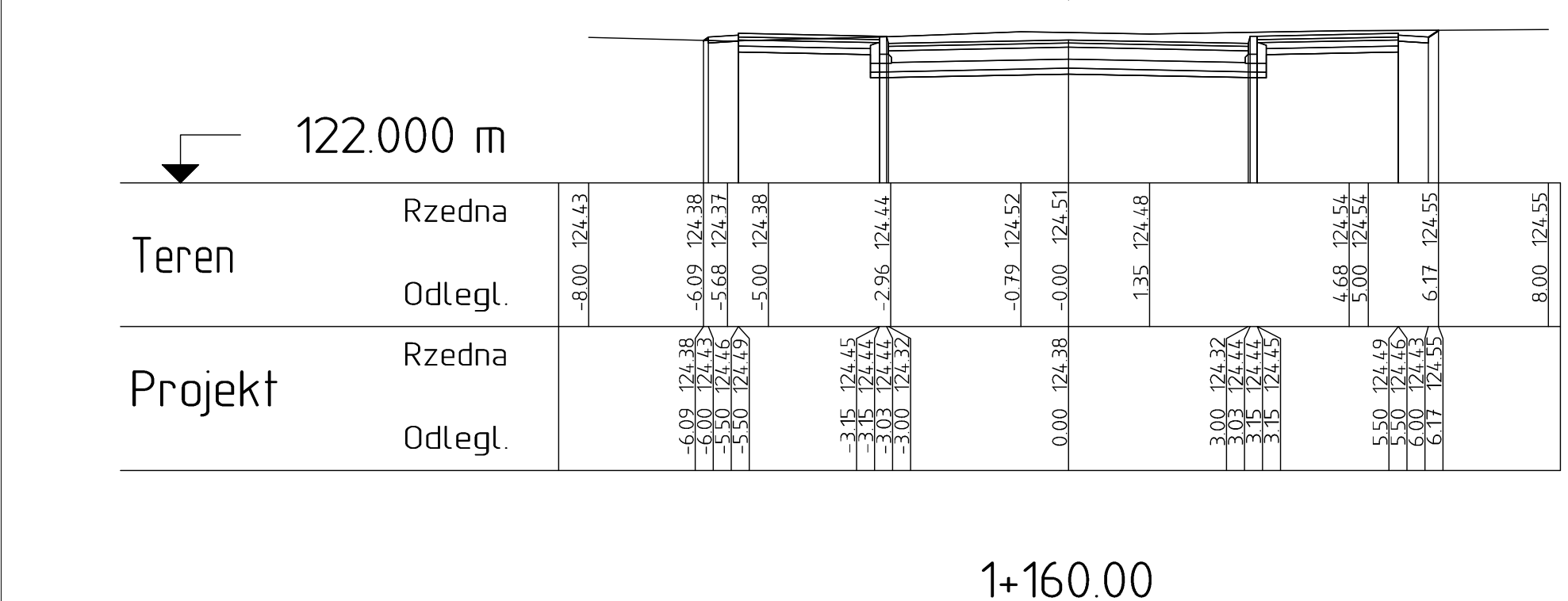
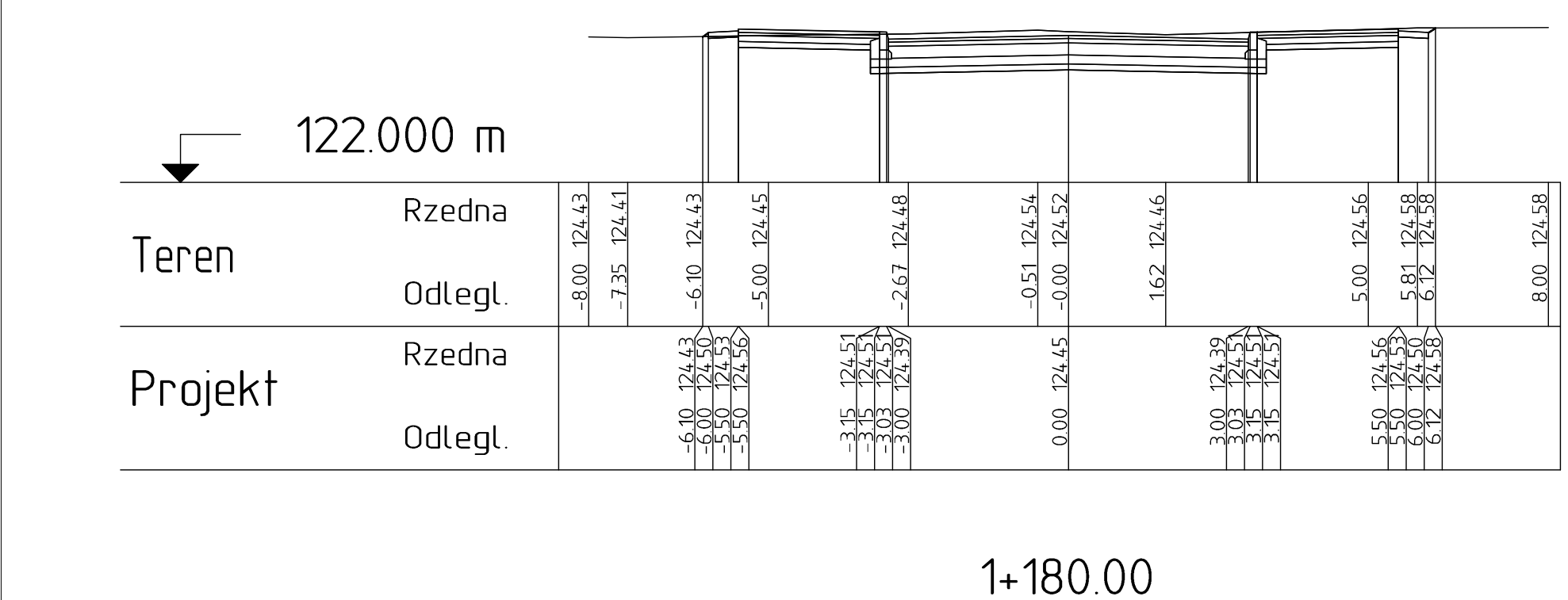
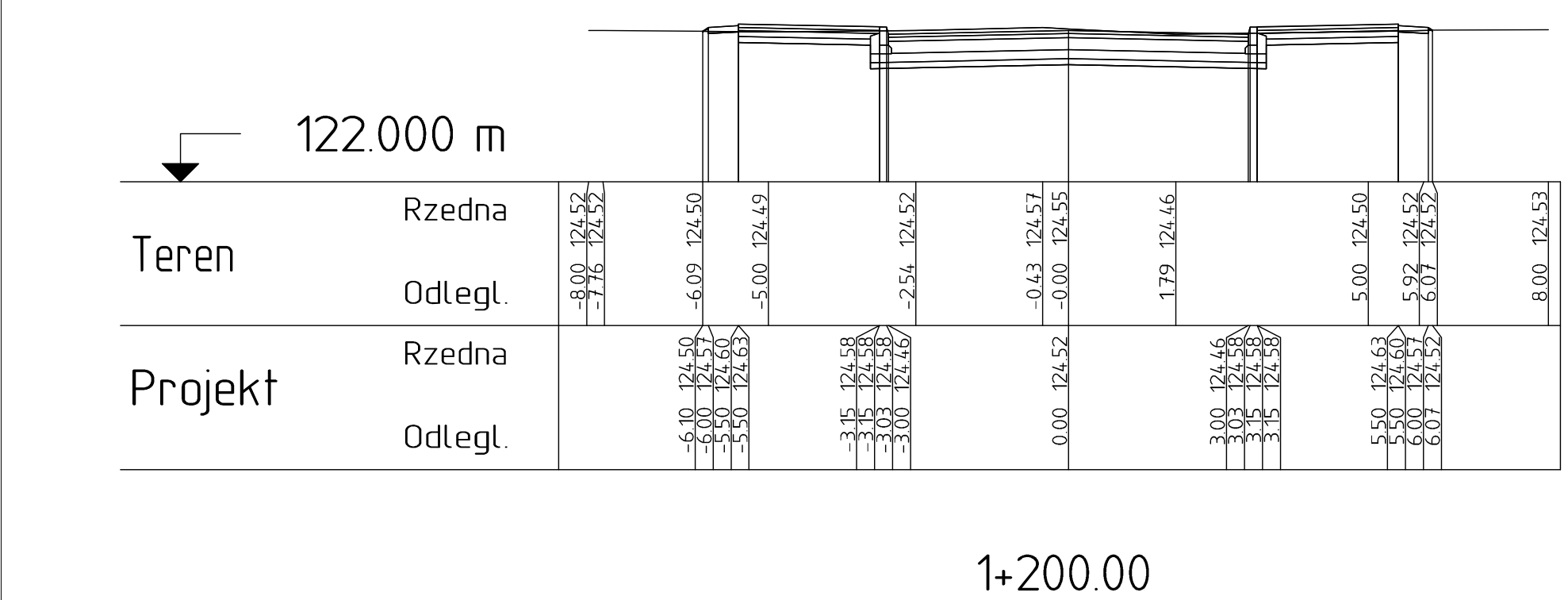
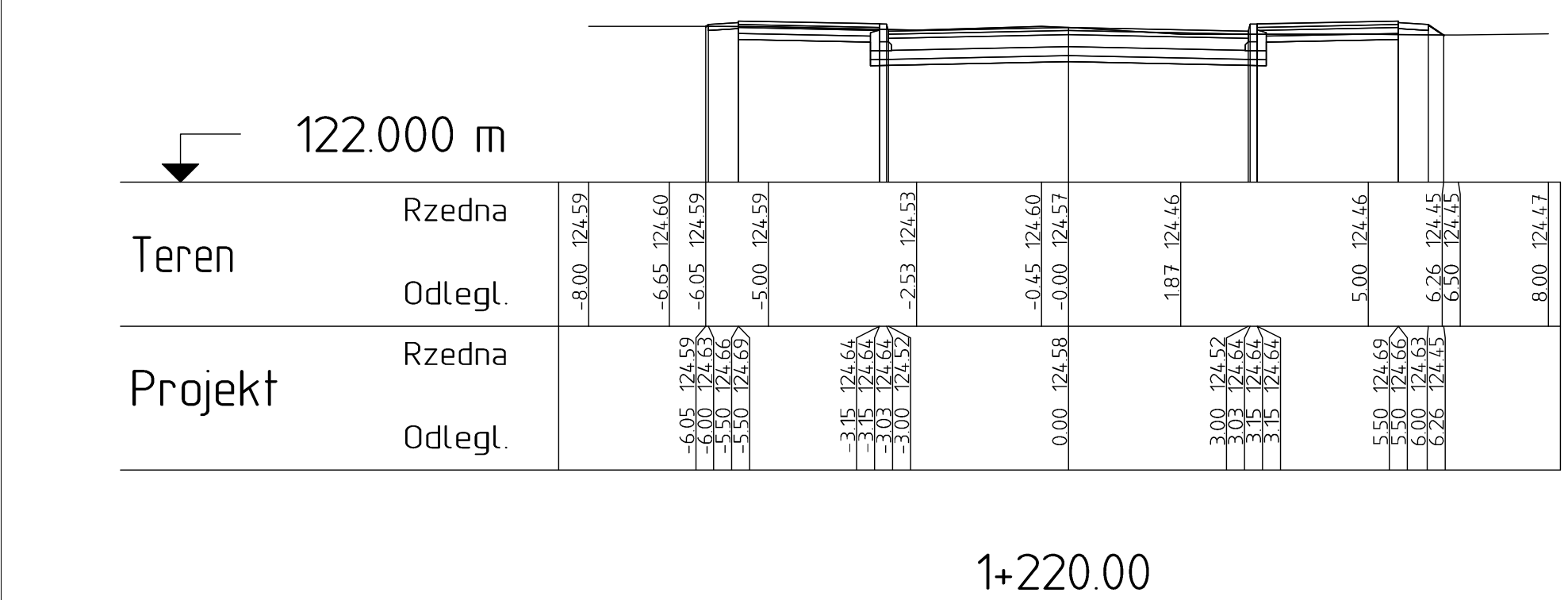
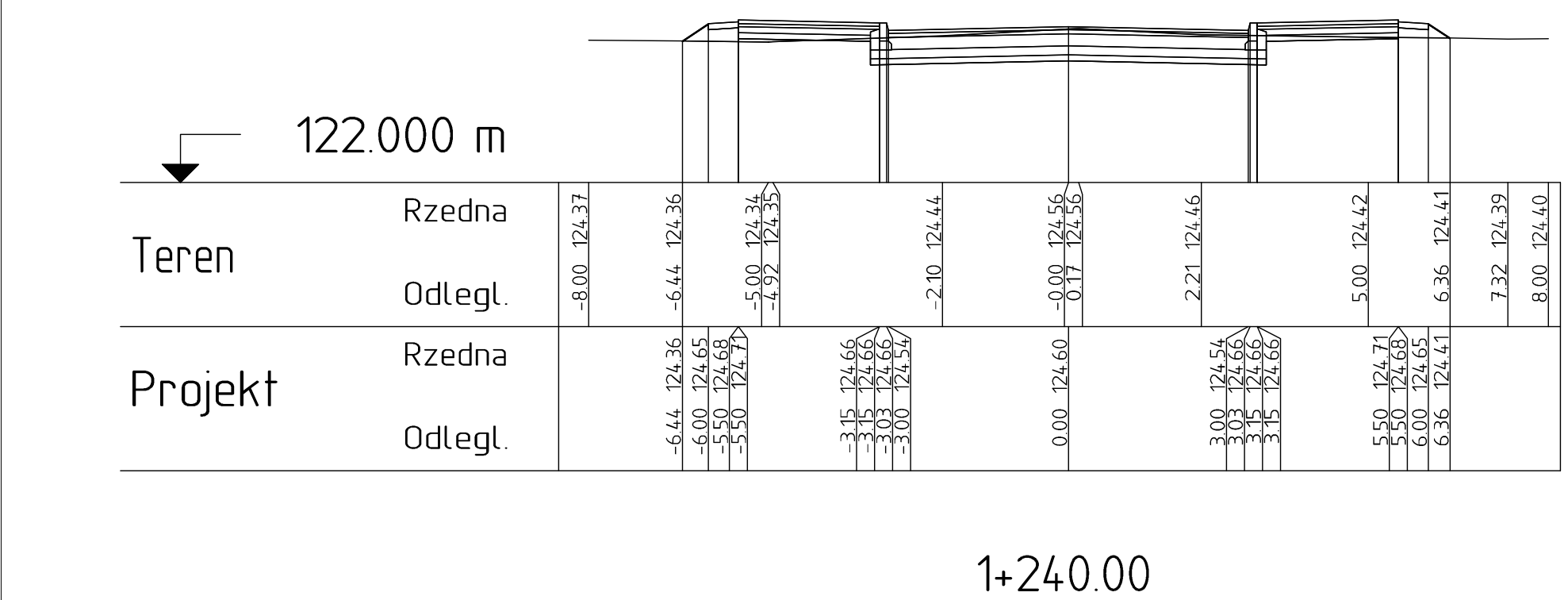
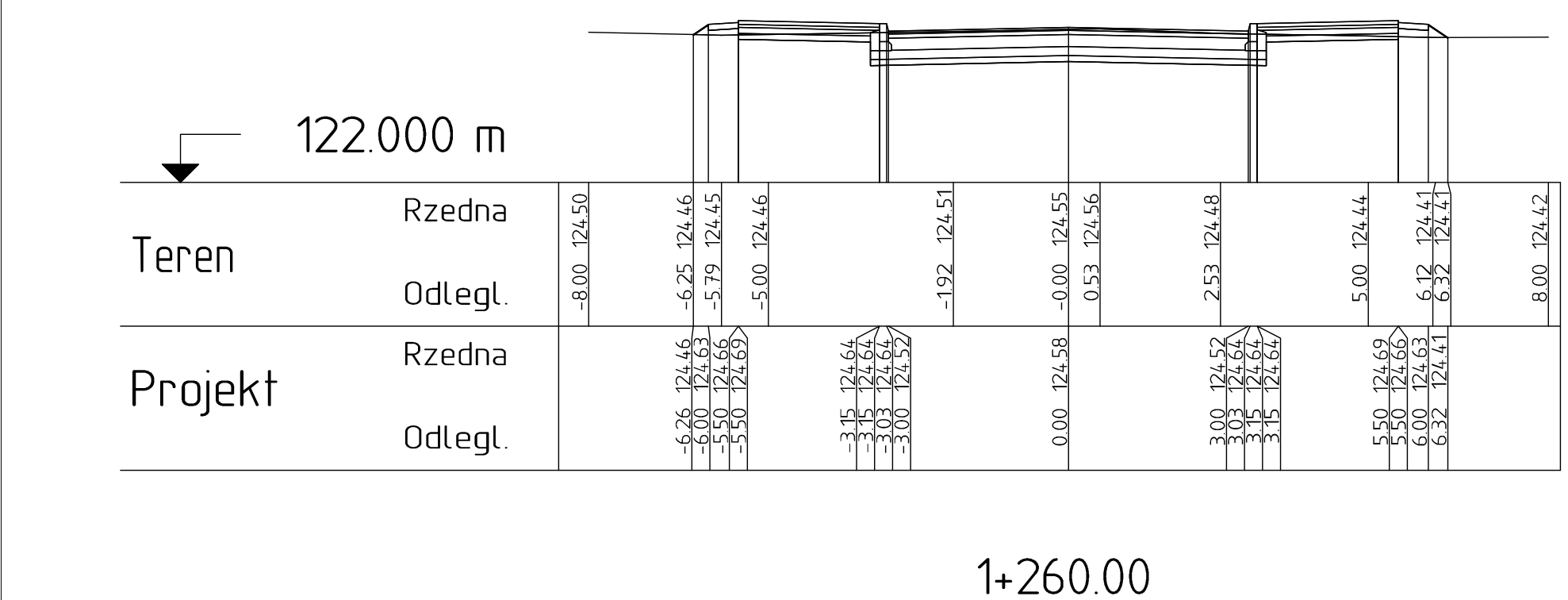
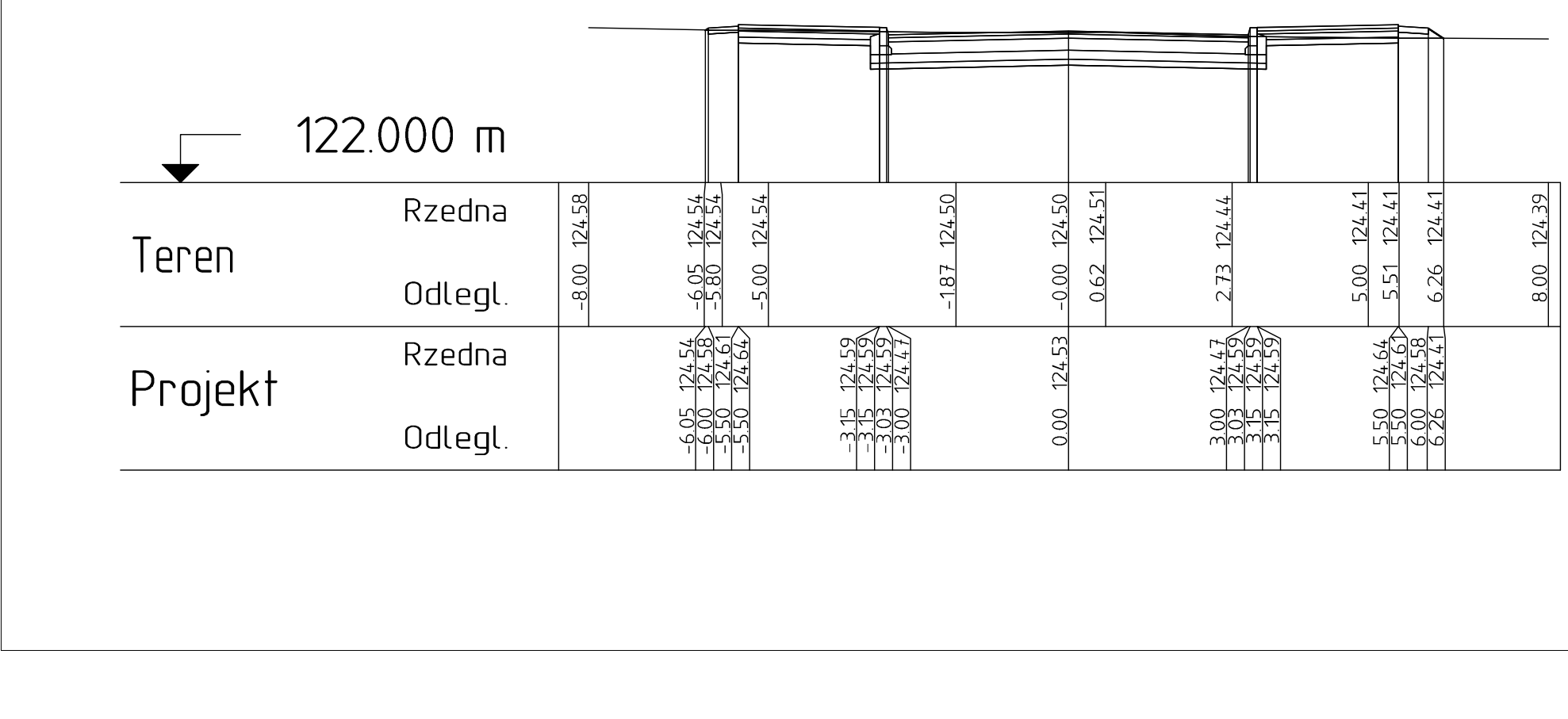

	<b>URZĄD GMINY W CIECHANOWIE</b> 06-400 Ciechanów, ul. Fabryczna 8 <b>WIELECH Spółka Gminna</b> 06-400 Ciechanów, ul. Akcyjowa 5	
	INWESTOR	
ZAMIERZENIE BUDOWLANE ROZBUDOWA CIĄGU DROGOWEGO DŁGOSĆ 1428,17M ZŁOŻONEGO Z DWÓCH ODCINKÓW DRÓG GMINNYCH : - DG NR 121313W C.O.W. - KARGOSZYN (UL. WIERZBOWA) - DG NR 121343W UL. WIEJSKA W.M. KAROSZYN. GMINA C.NÓW WRAZ Z ODWODNIENIAMI I OŚWIETLENIEM		
OBIEKT BUDOWLANY DROGA GMINNA UL. WIERZBOWA W KARGOSZYNIE GM. CIECHANÓW		
TYTUŁ RYSUNKU PRZEKROJE POPRZECZNE		
STADIUM <b>PROJEKT BUDOWLANY</b>		
Nr rys. <b>5-1/9</b> PROJEKTOWAŁ Inż. Wiktor Łysko	Skala: 1:100 Imię i nazwisko data: 2015r.	
	w spec. kons. roz. w zad. drog. 153093.00. w spełnieniu zadania MAZ/0008/POD/10	
Podpis mgr inż. Lech Kiekiel		

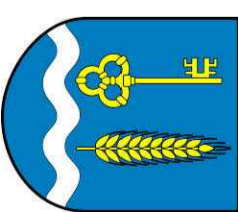

 	
INWESTOR	URZĄD GMINY W CIECHANOWIE 06-400 Ciechanów, ul. Fabryczna 8
JEDNOSTKA PROJEKTOWA	<b>WILECH Spółka Gwiniata</b> 06-400 Ciechanów, ul. Akcyjowa 5
ZAMIERZENIE BUDOWLANE	ROZBUDOWA CIĄGU DROGOWEGO DŁUGOŚCI 1428,17M ZŁOŻONEGO Z DWÓCH ODCINKÓW DROG GMINNYCH : - DG NR 121313W C-0W - KARGOSZYN (UL. WIERZBOWA) - DG NR 121345W UL. WIEJSKA, W.M. KARGOSZYN, GMINA C-0W WRAZ Z ODWODNIENIEM I OŚWIETLENIEM
OBJEKT BUDOWLANY	DROGA GMINNA UL. WIERZBOWA W KARGOSZYNIEM GM. CIECHANÓW
TYTUŁ RYSUNKU	PRZEKROJE POPRZECZNE
STADIUM	PROJEKT BUDOWLANY
Nr rys.	skala: 1:100
5-1/10	data: 2015r.
Imię i nazwisko	Uprawnienia
tech. Wiktor Łysko	15395/Os
PROJEKTOWAL	w specjalności drogowej
SPRAWDZIŁ	mgr inż. Lech Klucki MAZ/0008/POOD/10

